



PT Máquina de lavar
ES Lavadora

Manual de instruções 2
Manual de instrucciones 39

ÍNDICE

1. INFORMAÇÕES DE SEGURANÇA.....	3
2. INSTRUÇÕES DE SEGURANÇA.....	5
3. DESCRIÇÃO DO PRODUTO.....	7
4. INFORMAÇÃO TÉCNICA.....	8
5. INSTALAÇÃO.....	8
6. PAINEL DE COMANDOS.....	11
7. SELECTOR E BOTÕES.....	13
8. PROGRAMAS.....	15
9. PROGRAMAÇÕES.....	21
10. ANTES DA PRIMEIRA UTILIZAÇÃO.....	22
11. UTILIZAÇÃO DIÁRIA.....	22
12. SUGESTÕES E DICAS.....	26
13. MANUTENÇÃO E LIMPEZA.....	28
14. RESOLUÇÃO DE PROBLEMAS.....	32
15. VALORES DE CONSUMO.....	35
16. GUIA RÁPIDO.....	37

ESTAMOS A PENSAR EM SI

Obrigado por ter adquirido um aparelho Electrolux. Escolheu um produto que traz com ele décadas de experiência profissional e inovação. Engenhoso e elegante, foi concebido a pensar em si. Assim, quando o utilizar, terá a tranquilidade de saber que obterá sempre ótimos resultados.

Bem-vindo(a) à Electrolux.

Visite o nosso site para:



Obter conselhos de utilização, folhetos, resolução de problemas e informações sobre assistência e reparações:

www.electrolux.com/support



Registe o seu produto para beneficiar de um serviço melhor:

www.registerelectrolux.com



Adquira acessórios, consumíveis e peças de substituição originais para o seu aparelho:

www.electrolux.com/shop

APOIO AO CLIENTE E ASSISTÊNCIA

Usar sempre peças sobressalentes de origem.

Sempre que contactar o nosso Centro de Assistência Técnica Autorizado, assegure que tem disponíveis os dados seguintes: Modelo, PNC, Número de série.

Esta informação encontra-se na placa de identificação.

 Aviso/Cuidado – Informações de segurança

 Informações gerais e sugestões

 Informações ambientais

Sujeito a alterações sem aviso prévio.

1. ⚠️ INFORMAÇÕES DE SEGURANÇA

Leia atentamente as instruções fornecidas antes de instalar e utilizar o aparelho. O fabricante não poderá ser responsabilizado por ferimentos ou danos resultantes de instalação incorreta ou utilização incorreta. Guarde sempre as instruções num sítio seguro e acessível para consultar no futuro.

1.1 Segurança para crianças e pessoas vulneráveis

- Este aparelho pode ser utilizado por crianças de 8 ou mais anos de idade e por pessoas com capacidades físicas, sensoriais ou mentais reduzidas ou com pouca experiência e conhecimento se tiverem recebido supervisão ou instruções relativas à utilização do aparelho de forma segura e compreenderem os perigos envolvidos.
- É necessário manter as crianças com idades entre os 3 e os 8 anos e pessoas com incapacidades muito extensas e complexas afastadas do aparelho, a menos que constantemente vigiadas.
- É necessário manter as crianças com menos de 3 anos de idade afastadas do aparelho, a menos que constantemente vigiadas.
- Não permita que as crianças brinquem com o aparelho.
- Mantenha todos os materiais de embalagem fora do alcance das crianças e elimine-os de forma apropriada.
- Mantenha os detergentes fora do alcance das crianças.
- Mantenha as crianças e os animais domésticos afastados do aparelho quando a porta está aberta.
- Se o aparelho tiver um dispositivo de segurança para crianças, recomendamos que o active.
- A limpeza e a manutenção básica do aparelho não devem ser efectuadas por crianças sem supervisão.

1.2 Segurança geral

- Não altere as especificações deste aparelho.
- Este aparelho destina-se exclusivamente a utilizações domésticas ou semelhantes, tais como:
 - áreas de cozinha destinadas ao pessoal em lojas, escritórios e outros ambientes de trabalho;
 - por clientes de hotéis, motéis e outros ambientes do tipo residencial;
 - áreas de utilização comum em blocos de apartamentos ou em lavandarias.
- A carga máxima do aparelho é 6 kg. Não exceda a carga máxima para cada programa (consulte o capítulo "Programas").
- A pressão da água fornecida tem de estar entre um mínimo de 0,5 bar (0,05 MPa) e um máximo de 8 bar (0,8 MPa).
- A abertura de ventilação na base não deve ficar obstruída por tapete, tapete ou qualquer outro revestimento do piso.
- O aparelho deve ser ligado à rede de abastecimento de água com as mangueiras novas fornecidas com o aparelho ou com mangueiras novas fornecidas por um Centro de Assistência Técnica Autorizado.
- Não é permitido reutilizar uma mangueira antiga.
- Se o cabo de alimentação elétrica estiver danificado, deve ser substituído pelo fabricante, por um Centro de Assistência Técnica Autorizado ou por uma pessoa igualmente qualificada, para evitar perigos elétricos.
- Antes de qualquer operação de manutenção, desative o aparelho e desligue a ficha da tomada elétrica.
- Não utilize jactos de água e/ou vapor a alta pressão para limpar o aparelho.
- Limpe o aparelho com um pano húmido. Utilize apenas detergentes neutros. Não utilize produtos abrasivos, esfregões, solventes ou objetos metálicos.

2. INSTRUÇÕES DE SEGURANÇA

2.1 Instalação



A instalação deve cumprir com as regulamentações nacionais relevantes.

- Retire todos os materiais de embalagem e os parafusos de transporte incluindo bucha de borracha com espaçador de plástico.
- Guarde os parafusos de fixação para transporte num local seguro. Se o aparelho for transportado no futuro, é necessário instalar os parafusos para bloquear o tambor e evitar danos no interior do aparelho.
- Tenha sempre cuidado quando deslocar o aparelho porque ele é pesado. Utilize sempre luvas de proteção e calçado fechado.
- Siga as instruções de instalação fornecidas com o aparelho.
- Não instale nem utilize o aparelho se estiver danificado.
- Não instale nem utilize o aparelho em locais onde a temperatura seja inferior a 0 °C ou onde fique exposto às condições meteorológicas.
- O piso onde instala o aparelho deve ser plano, estável, resistente ao calor e estar limpo.
- Certifique-se de que existe circulação de ar entre o aparelho e o piso.
- Quando o aparelho estiver colocado na sua posição definitiva, verifique se está corretamente nivelado, com a ajuda de um nível de bolha. Se não estiver, regule os pés até ficar nivelado.
- Não instale o aparelho diretamente sobre um ralo de escoamento no chão.
- Não pulverize água sobre o aparelho e não o exponha a humidade excessiva.
- Não instale o aparelho em locais onde a tampa do aparelho não possa ser aberta na totalidade.
- Não coloque um recipiente fechado debaixo do aparelho para recolher eventuais fugas de água. Contacte um Centro de Assistência Técnica Autorizado para saber quais são os acessórios que pode utilizar.

2.2 Ligação elétrica



AVISO!

Risco de incêndio e choque eléctrico.

- O aparelho tem de ficar ligado à terra.
- Utilize sempre uma tomada devidamente instalada e à prova de choques eléctricos.
- Certifique-se de que os parâmetros indicados na placa de características são compatíveis com as características da alimentação eléctrica.
- Não utilize adaptadores de tomadas duplas ou triplas, nem cabos de extensão.
- Certifique-se de que não danifica a ficha e o cabo de alimentação eléctrica. Se for necessário substituir o cabo de alimentação, esta operação deve ser efectuada pelo nosso Centro de Assistência Técnica.
- Ligue a ficha à tomada eléctrica apenas no final da instalação. Certifique-se de que a ficha fica acessível após a instalação.
- Não toque no cabo de alimentação ou na ficha de alimentação com as mãos molhadas.
- Não puxe o cabo de alimentação para desligar o aparelho. Puxe sempre a ficha.

2.3 Ligação à rede de abastecimento de água

- A água fornecida não pode exceder os 25°C.
- Não danifique as manguerias da água.
- Antes de ligar o aparelho a canos novos, canos que não sejam usados há muito tempo, canos que tenham sido sujeitos a reparações ou canos que tenham recebido dispositivos novos (contador de água, etc.), deixe sair água até que saia limpa.
- Durante a primeira utilização do aparelho, certifique-se de que não existem fugas de água.
- Não utilize uma extensão de mangueria se a mangueria de entrada

for demasiado pequena. Contacte um Centro de Assistência Técnica para saber como substituir a mangueira de entrada.

- Quando retirar o aparelho da embalagem, é possível que saia água da mangueira de escoamento. Isto deve-se aos testes do aparelho com a utilização de água na fábrica.
- Pode prolongar a mangueira de escoamento até ao máximo de 400 cm. Contacte um Centro de Assistência Técnica Autorizado para obter informações sobre outras mangueiras de escoamento e extensões.
- Certifique-se de que a torneira fica acessível após a instalação.

2.4 Utilização



AVISO!

Risco de ferimentos, choque elétrico, incêndio, queimaduras ou danos no aparelho.

- Siga as instruções de segurança da embalagem do detergente.
- Não coloque produtos inflamáveis, nem objetos molhados com produtos inflamáveis, no interior, perto ou em cima do aparelho.
- Não utilize a máquina para lavar roupa que esteja muito suja com óleo, massa lubrificante ou outras substâncias gordurosas. Podem danificar as peças de borracha da máquina de lavar roupa. Lave a roupa previamente à mão antes de a colocar na máquina de lavar roupa.
- Certifique-se de que retira todos os objectos metálicos da roupa.

2.5 Assistência técnica

- Para reparar o aparelho, contacte o Centro de Assistência Técnica Autorizado. Utilize apenas peças sobressalentes originais.
- Note que uma reparação própria ou não profissional pode ter consequências para a segurança e anular a garantia.
- As peças sobressalentes que se seguem estarão disponíveis durante 10 anos após o modelo ter sido

descontinuado: motor e escovas do motor, transmissão entre o motor e o tambor, bombas, amortecedores de choques e molas, tambor de lavagem, cruzeta do tambor e rolamentos esféricos relacionados, filamento de aquecimento e elementos de aquecimento, incluindo bombas de calor, tubagem e equipamento relacionado incluindo mangueiras, válvulas, filtros e aquastops, placas de circuito impressas, visores eletrónicos, interruptores de pressão, termóstatos e sensores, software e firmware incluindo software de redefinição, porta, dobradiça e vedantes de porta, outros vedantes, unidade de bloqueio da porta, periféricos de plástico tais como dispensadores de detergente. Note que algumas destas peças de reposição só estão disponíveis para reparadores profissionais e que nem todas as peças de reposição são relevantes para todos os modelos.

- Relativamente à(s) lâmpada(s) no interior deste produto e às lâmpadas sobressalentes vendidas separadamente: Estas lâmpadas destinam-se a suportar condições físicas extremas em eletrodomésticos, tais como temperatura, vibração, humidade, ou destinam-se a sinalizar informação relativamente ao estado operacional do aparelho. Não se destinam a ser utilizadas em outras aplicações e não se adequam à iluminação de espaços domésticos.

2.6 Eliminação



AVISO!

Risco de ferimentos ou asfixia.

- Desligue o aparelho da alimentação eléctrica e do fornecimento de água.
- Corte o cabo de alimentação eléctrica do aparelho e elimine-o.
- Remova o trinco da porta para evitar que crianças ou animais de estimação fiquem presos no tambor.
- Elimine o equipamento em conformidade com os requisitos locais de eliminação de Resíduos de

Equipamentos Eléctricos e
Electrónicos (REEE).

3. DESCRIÇÃO DO PRODUTO

3.1 Funções especiais

A sua nova máquina de lavar roupa cumpre todos os requisitos modernos para um tratamento eficaz da roupa com baixo consumo de água, energia e detergente, tratando bem os tecidos.

- Graças à opção **Soft Plus**, o amaciador é distribuído uniformemente pela roupa e penetra

profundamente nas fibras dos tecidos, melhorando o amaciamento.

- O **Sistema SensiCare** ajusta automaticamente a duração do programa à carga de roupa colocada no tambor para proporcionar resultados de lavagem perfeitos no mínimo de tempo possível.

3.2 Visão geral do aparelho

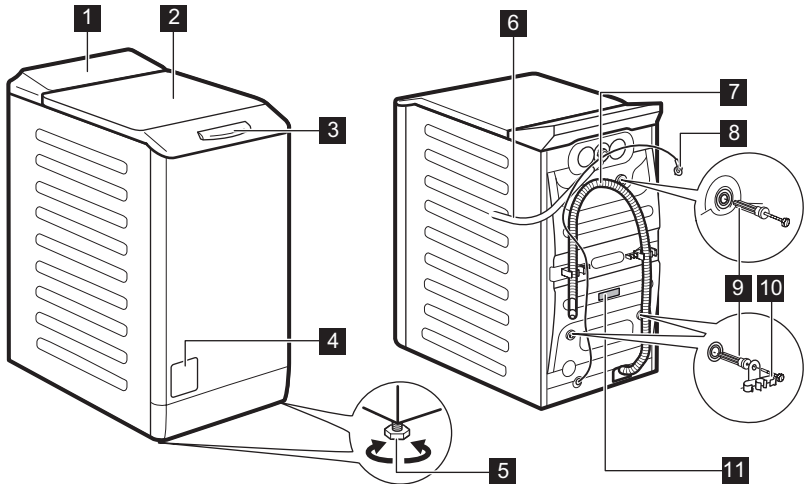

- 1** Painel de comandos
- 2** Tampa
- 3** Pega da tampa
- 4** Filtro da bomba de escoamento
- 5** Pés de nivelamento do aparelho
- 6** Mangueira de entrada

- 7** Mangueira de escoamento
- 8** Cabo de alimentação eléctrica
- 9** Parafusos de transporte
- 10** Suporte da mangueira
- 11** Placa de características

Informação para registar o produto.

A **placa de características** informa o nome do modelo (A), número do produto (B), características elétricas (C) e número de série (D).

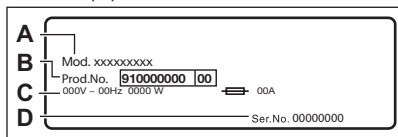

A **etiqueta de informação** informa o nome do modelo (A), número do produto (B) e número de série (C).

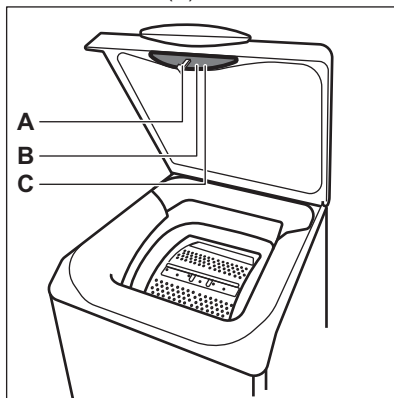

4. INFORMAÇÃO TÉCNICA

Dimensão	Largura/ Altura/ Profundidade total	39,7 cm /90,8 cm /59,9 cm
Ligação elétrica	Voltagem Potência total Fusível Frequência	230 V 2200 W 10 A 50 Hz
Nível de proteção contra a entrada de partículas sólidas e humidade garantido pela tampa de proteção, exceto onde o equipamento de baixa voltagem não tenha proteção contra humidade		IPX4
Pressão do abastecimento de água	Mínima Máxima	0,5 bar (0,05 MPa) 8 bar (0,8 MPa)
Fornecimento de água ¹⁾		Água fria
Carga máxima	Algod.	6 kg
Velocidade de centrifugação	Velocidade de centrifugação de referência	1151 rpm

¹⁾ Ligue a mangueira de entrada de água a uma torneira de água com rosca de 3/4" .

5. INSTALAÇÃO



AVISO!
Consulte os capítulos relativos à segurança.

5.1 Desembalar e posicionar

1.

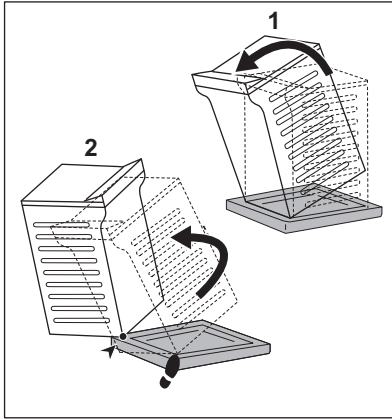

2.

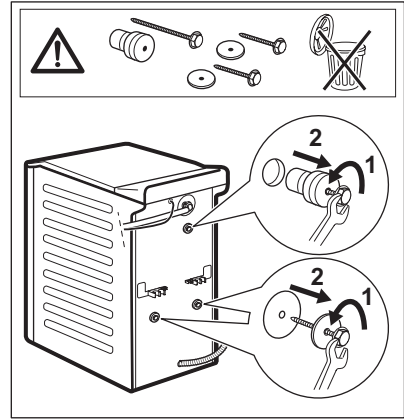

3.

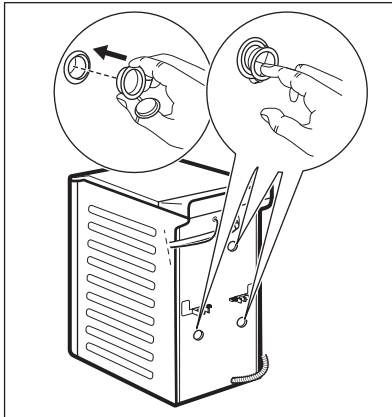

4.

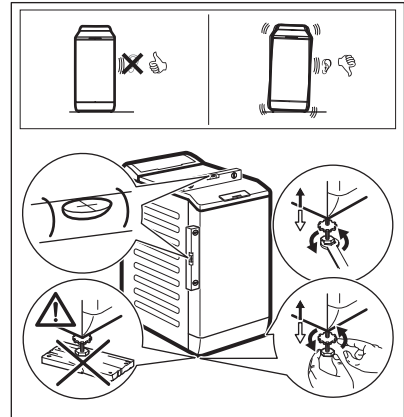

Recomendamos que guarde o material de embalagem e os parafusos de transporte para quando transportar o aparelho.

Regule o aparelho corretamente para prevenir vibração, ruído e movimento do aparelho enquanto funciona.



AVISO!

Não coloque cartão, madeira ou materiais semelhantes debaixo dos pés do aparelho para o nivelar.

Verifique se a instalação elétrica de sua casa suporta a carga máxima necessária, tendo também em conta quaisquer outros aparelhos em funcionamento.

Ligue a máquina a uma tomada ligada à terra.

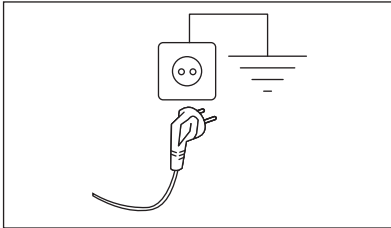

O cabo de alimentação deve estar acessível após a instalação da máquina

Para qualquer trabalho elétrico necessário para instalar este aparelho, contacte o nosso Centro de Assistência Técnica Autorizado.

O fabricante rejeita qualquer responsabilidade por danos ou ferimentos causados pelo não cumprimento da precaução de segurança acima referida.

6. PAINEL DE COMANDOS



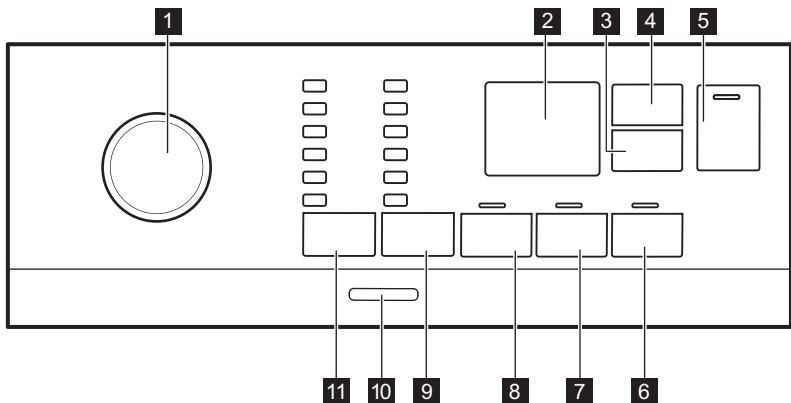



6.1 Descrição do painel de comandos

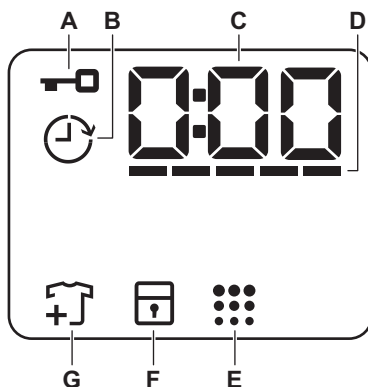

- | | |
|---|--|
| <ul style="list-style-type: none"> 1 Seletor de programas 2 Visor 3 Botão táctil Inicio Diferido 4 Botão táctil Time Manager 5 Inicio/Pausa (botão táctil) ▶ 6 Botão táctil Soft Plus 7 Botão táctil Extra Aclar./Enxag. 8 Botão táctil Pre-Lava. | <ul style="list-style-type: none"> 9 Botão táctil das opções de redução da Centrif. <ul style="list-style-type: none"> • Sem centrifugação (opção) • Cuba cheia (opção) • Silencio (opção) 10 Botão de pressão On/Off 11 Botão táctil Temp. °C |
|---|--|

6.2 Visor



A		Indicador de tampa bloqueada.
B		Indicador de início diferido.
C		O indicador digital pode apresentar: <ul style="list-style-type: none"> • Duração do programa (por exemplo, 2:40). • Tempo de atraso (por exemplo, 2h). • Fim do ciclo (0:00). • Código de aviso (por exemplo, E20).
D		Indicador de nível de barras do Gestor de Tempo.
E		Indicador de limpeza do tambor.
F		Indicador de bloqueio de segurança para crianças.
G		Indicador de adição de roupa. Acende no início da fase de lavagem, enquanto é possível parar o aparelho e adicionar mais roupa.

7. SELECTOR E BOTÕES

7.1 Introdução

 As opções/funções não estão disponíveis com todos os programas de lavagem. Verifique a compatibilidade entre as opções/funções e os programas de lavagem na “Tabela de programas”. O aparelho não permite a selecção de opções/funções incompatíveis em conjunto, porque algumas opções/funções excluem outras.

7.2 On/Off

Prima este botão durante alguns segundos para activar ou desactivar o aparelho. O aparelho emite dois sons diferentes quando é activado ou desactivado.

Uma vez que a função Stand-by (Espera) desactiva automaticamente o aparelho após alguns minutos para diminuir o consumo de energia, pode ser necessário activar o aparelho novamente.

Para saber mais, consulte a secção “Stand-by (Espera)” no capítulo “Utilização diária”.

7.3 Temp. °C

Quando seleccionar um programa de lavagem, o aparelho propõe automaticamente uma temperatura predefinida.

Indicador Frio = água fria.

O indicador da temperatura seleccionada acende-se.

7.4 Centrif.

Quando seleccionar um programa, o aparelho selecciona automaticamente a velocidade de centrifugação máxima permitida, exceto no programa Denim.

Outras opções de centrifugação:

- **Sem centrifugação**  . O indicador correspondente acende.

Selecione esta opção para eliminar todas as fases de centrifugação. O aparelho executa apenas a fase de escoamento do programa de lavagem seleccionado. Selecione esta opção quando lavar tecidos delicados. A fase de enxaguamento utiliza mais água em alguns programas de lavagem.

- **Cuba cheia**  . O indicador correspondente acende. A centrifugação final não é efetuada. A água do último enxaguamento não é escoada para evitar que os tecidos fiquem enrugados. O programa de lavagem termina com a água no tambor.

A tampa permanece bloqueada e o tambor roda regularmente para reduzir os vincos. É necessário escoar a água para desbloquear a tampa.

Se tocar no botão Início/Pausa , o aparelho executa a fase de centrifugação e escoar a água.

- **Silêncio**  . O indicador correspondente acende. As fases de centrifugação intermédia e final são suprimidas e o programa termina com a água no tambor. Isto ajuda a reduzir os vincos. A tampa permanece bloqueada. O tambor roda regularmente para reduzir os vincos. É necessário escoar a água para desbloquear a tampa.

Uma vez que o programa é muito silencioso, é adequado para o período noturno em que as tarifas de eletricidade são inferiores. Em alguns programas, os enxaguamentos são realizados com mais água.

Se tocar no botão Início/Pausa , o aparelho executa apenas a fase de escoamento.

-  O aparelho escoar a água automaticamente após cerca de 18 horas.

7.5 Pre-Lava.

Com esta opção, pode adicionar uma fase de pré-lavagem a um programa de lavagem.

O indicador correspondente acende.

- Utilize esta opção para adicionar uma fase de pré-lavagem a 30 °C antes da fase de lavagem.

Esta opção é recomendada para roupa com bastante sujidade, especialmente se tiver areia, pó, lama ou outras partículas sólidas.



Estas opções podem aumentar a duração do programa.

7.6 Extra Aclar./Enxag. permanente

Com esta opção, pode adicionar alguns enxaguamentos de acordo com o programa de lavagem selecionado.

Esta opção é útil para pessoas alérgicas a resíduos de detergente e com pele sensível.



Esta opção aumenta a duração do programa.

O indicador correspondente acima do botão acende e fica sempre aceso durante os ciclos seguintes enquanto esta opção não for desativada.

7.7 Soft Plus permanente

Selecione esta opção para otimizar a distribuição do amaciador e deixar os tecidos mais macios.

É recomendável para quando utilizar amaciador.





Esta opção aumenta a duração do programa.

O indicador correspondente acima do botão acende e fica sempre aceso durante os ciclos seguintes enquanto esta opção não for desactivada.

7.8 Início Diferido

Com esta opção, pode atrasar o início de um programa para uma hora mais conveniente.

Toque repetidamente no botão para selecionar o atraso pretendido. O tempo aumenta em passos de 1 hora até 20 horas.

O visor apresenta o indicador  e o tempo de atraso selecionado. Após tocar no botão Início/Pausa , o aparelho inicia a contagem decrescente e a tampa é bloqueada.

7.9 Time Manager

Com esta opção, pode reduzir a duração do programa consoante a dimensão da carga e o grau de sujidade.

Quando selecionar um programa de lavagem, o visor apresenta a duração predefinida e traços ----- .

Toque no botão Time Manager para reduzir a duração do programa conforme necessitar. O visor apresenta a nova duração do programa e o número de traços diminui em conformidade:

----- adequada para uma carga completa de roupa com sujidade normal.

---- um ciclo rápido para uma carga completa de roupa com pouca sujidade.

-- um ciclo muito rápido para uma carga de roupa menor com pouca sujidade (recomenda-se meia carga no máximo).

- o ciclo mais curto para refrescar uma pequena quantidade de roupa.

A opção Time Manager está disponível apenas com os programas indicados na tabela.

indicador	Eco 40-60	Algod.	Sintéticos
----- 1)	■	■	■
----	■	■	■
---	■	■	■
--	■	■	■

indicador	Eco 40-60	Algod.	Sintéticos
-	■	■	■

1) Duração predefinida para todos os programas.



7.10 Início/Pausa ▷||

Toque no botão Início/Pausa ▷|| para iniciar ou parar o funcionamento do aparelho ou interromper um programa em curso.





8. PROGRAMAS

8.1 Tabela de programas

Programa Temperatura predefinida Amplitude da temperatura	Velocidade de centrifugação de referência Intervalo de velocidade de centrifugação [rpm]	Carga máxima	Descrição do programa (Tipo de carga e nível de sujidade)
Eco 40-60 40 °C 1)	1200 rpm (1200 - 400)	6 kg	Algodão branco e de cores resistentes. Peças com sujidade normal. O consumo de energia diminui e o tempo do programa de lavagem aumenta, garantindo bons resultados de lavagem..
Algod. 40 °C 90 °C – Fria	1200 rpm (1200 - 400)	6 kg	Algodão branco e de cor. Sujidade normal e intensa.
Sintéticos 40 °C 60 °C – Fria	1200 rpm (1200 - 400)	3 kg	Artigos de tecido sintético ou misto. Peças com sujidade normal.
Delicados 30 °C 40 °C – Fria	1200 rpm (1200 - 400)	2 kg	Tecidos delicados, como acrílico, viscose e poliéster, bem como tecidos mistos que precisam de lavagem suave. Para roupa com sujidade normal e ligeira.

Programa Temperatura predefinida Amplitude da temperatura	Velocidade de centrifugação de referência Intervalo de velocidade de centrifugação [rpm]	Carga máxima	Descrição do programa (Tipo de carga e nível de sujidade)
Rápido 30 °C	800 rpm (800 - 400)	1,5 kg	Artigos de tecido sintético e misto. Peças com sujidade ligeira e peças para refrescar.
Aclarado/ Enxag.	1200 rpm (1200 - 400)	6 kg	Todos os tecidos, exceto lãs e tecidos muito delicados. Programa para enxaguar e centrifugar a roupa. A velocidade de centrifugação predefinida é a dos programas de algodão. Reduza a velocidade de centrifugação de acordo com o tipo de roupa. Se necessário, seleccione a opção Extra Aclar./Enxag. e adicione enxaguamentos. O aparelho efetua enxaguamentos delicados e uma centrifugação curta com velocidade de centrifugação baixa.
Centrif./ Drenar	1200 rpm (1200 - 400)	6 kg	Todos os tecidos, exceto lãs e tecidos delicados. Para centrifugar a roupa e escoar a água do tambor.
Anti-Alergia  60 °C	1200 rpm (1200 - 400)	6 kg	Artigos de algodão branco. Este programa elimina os microrganismos graças a uma fase de lavagem com a temperatura mantida acima de 60 °C durante alguns minutos. Isto ajuda a eliminar germes, bactérias e outros microrganismos e partículas. A adição de vapor em conjunto com uma fase de enxaguamento adicional garante a remoção total dos resíduos de detergente e de substâncias alérgicas/pólen, o que torna este programa adequado para pessoas que tenham a pele delicada ou sensível.
Anorak/Anoraque 40 °C 60 °C – Fria	800 rpm (800 - 400)	2 kg	Programa especial para uma peça sintética, como um casaco de penas, cobertor sintético, edredão, colcha , etc.
Seda  30 °C	800 rpm (800 - 400)	1 kg	Programa especial para peças de seda e tecidos sintéticos mistos.

Programa Temperatura predefinida Amplitude da temperatura	Velocidade de centrifugação de referência Intervalo de velocidade de centrifugação [rpm]	Carga máxima	Descrição do programa (Tipo de carga e nível de sujidade)
Lana/Lãs  40 °C 40 °C – Fria	1200 rpm (1200 - 400)	1 kg	Lã lavável na máquina, lã lavável à mão e outros tecidos com o símbolo de tratamento “lavagem à mão” ²).
Sport 30 °C 40 °C – Fria	1200 rpm (1200 - 400)	3 kg	Vestuário desportivo de tecidos mistos. Peças com sujidade ligeira ou peças para refrescar.

Programa Temperatura predefinida Amplitude da temperatura	Velocidade de centrifugação de referência Intervalo de velocidade de centrifugação [rpm]	Carga máxima	Descrição do programa (Tipo de carga e nível de sujidade)
Outdoor  30 °C 40 °C – Fria	1200 rpm (1200 - 400)	2 kg ³⁾ 1 kg ⁴⁾	<p data-bbox="561 427 986 523"> Não utilize amaciador e certifique-se de que não existem resíduos de amaciador no distribuidor de detergente.</p> <p data-bbox="561 547 1029 699">Vestuário desportivo sintético. Este programa foi concebido para lavar suavemente vestuário desportivo de exterior moderno e também é adequado para vestuário desportivo de ginásio, ciclismo, jogging e semelhantes. A carga de roupa recomendada é 2 kg.</p> <p data-bbox="561 699 1029 930">Tecidos à prova de água, tecidos à prova de água mas permeáveis ao ar e tecidos repelentes de água. Este programa também pode ser utilizado como ciclo de revitalização de vestuário repelente de água, porque foi concebido especificamente para tratar vestuário revestido com material hidrófobo. Para executar o ciclo de revitalização do material repelente de água, proceda assim:</p> <ul data-bbox="561 930 1029 1106" style="list-style-type: none"> <li data-bbox="561 930 1029 986">• Coloque o detergente de lavagem no compartimento . <li data-bbox="561 986 1029 1074">• Coloque um restaurador especial de material repelente de água no compartimento do amaciador da gaveta . <li data-bbox="561 1074 1029 1106">• Reduza a carga de roupa para 1 kg. <p data-bbox="561 1114 972 1321"> Para obter os melhores resultados com a ação de revitalização do material repelente de água, seque a roupa num secador de roupa com o programa de secagem Outdoor (se disponível e se a etiqueta do vestuário permitir a secagem em secador de roupa).</p>

Programa Temperatura predefinida Amplitude da temperatura	Velocidade de centrifugação de referência Intervalo de velocidade de centrifugação [rpm]	Carga máxima	Descrição do programa (Tipo de carga e nível de sujidade)
Denim 30 °C 40 °C – Fria	800 rpm (1200 - 400)	2 kg	Programa especial roupa de ganga com uma fase de lavagem delicada para minimizar as manchas e o desbotamento das cores. Para melhorar o cuidado, recomenda-se uma carga reduzida.

1) De acordo com o regulamentação da UE 2019/2023, este programa a 40 °C pode limpar de forma normal e em conjunto roupa suja de algodão declarada lavável a 40 °C ou a 60 °C no mesmo ciclo.



Para a temperatura alcançada na roupa, a duração do programa e outros dados, consulte o capítulo "Valores de consumo".
Os programas mais eficientes em termos de consumo de energia são geralmente aqueles que são executados a temperaturas mais baixas e com uma duração mais longa.







2) Durante este ciclo o tambor gira lentamente para garantir uma lavagem suave. Pode parecer que o tambor não gira ou não o faz devidamente, mas tal é normal para este programa.

3) Programa de lavagem.





4) Programa de lavagem e fase de impermeabilização.

Compatibilidade das opções com os programas

Programa	OPÇÕES	Centrif.			Silencio	Pre-Lava.	Extra Aclar./Enxag.	Soft Plus	Inicio Diferido	Time Manager
Eco 40-60		■	■	■		■	■	■	■	■
Algod.		■	■	■	■	■	■	■	■	■
Sintéticos		■	■	■	■	■	■	■	■	■
Delicados		■	■	■	■		■	■	■	
Rápido		■	■	■					■	
Aclarado/Enxag.		■	■	■			■		■	

Programa	OPÇÕES	Centrif.			Silencio	Pre-Lava.	Extra Aclar./Enxag.	Soft Plus	Início Diferido	Time Manager
Centrif./Drenar		■	■						■	
Anti-Alergia 		■	■	■		■	■	■	■	
Anorak/Anoraque		■	■					■	■	
Seda 		■	■						■	
Lana/Lãs  		■	■	■					■	
Sport		■	■	■		■	■		■	
Outdoor 		■	■	■			■		■	
Denim		■	■	■	■		■	■	■	

Detergentes adequados para programas de lavagem

Programa	Detergente universal em pó ¹⁾	Detergente universal líquido	Detergente líquido para tecidos de cor	Lãs delicadas	Detergente especial
Eco 40-60	▲	▲	▲	--	--
Algod.	▲	▲	▲	--	--
Sintéticos	▲	▲	▲	--	--
Delicados	--	--	--	▲	▲
Rápido	--	▲	▲	--	--
Anti-Alergia 	▲	▲	--	--	▲
Anorak/Anoraque	--	--	--	▲	▲
Seda 	--	--	--	▲	▲
Lana/Lãs  	--	--	--	▲	▲
Sport	--	▲	▲	--	▲
Outdoor 	--	--	--	▲	▲

Programa	Detergente universal em pó ¹⁾	Detergente universal líquido	Detergente líquido para tecidos de cor	Lãs delicadas	Detergente especial
Denim	--	--	▲	▲	▲

1) A uma temperatura superior a 60 °C, recomenda-se a utilização de detergente em pó.

▲ = Recomendado

-- = Não recomendado

8.2 Woolmark Apparel Care - Azul



O ciclo de lavagem de lã desta máquina foi aprovado pela The Woolmark Company para a lavagem de vestuário de lã com a etiqueta "Lavar à mão", desde que as peças sejam lavadas de acordo com as instruções publicadas pelo fabricante desta máquina de lavar roupa. Siga as instruções de secagem e outras instruções que existirem nas etiquetas do vestuário. M1145

O símbolo da Woolmark é uma marca de certificação em muitos países.

9. PROGRAMAÇÕES

9.1 Sinais sonoros

Este aparelho emite sinais sonoros diferentes nas seguintes situações:

- Quando o aparelho é ativado (som especial curto).
- Quando o aparelho é desativado (som especial curto).
- Quando os botões são tocados (som de clique).
- Quando é efetuada uma selecção inválida (3 sons curtos).
- Quando o programa termina (sequência de sons durante 2 minutos).
- Quando o aparelho tem uma anomalia (sequência de sons curtos durante 5 minutos).

Para **desativar/ativar** os sinais sonoros definem um dos programas, toque no Temp. °C e a luz piloto Centrif. em simultâneo durante cerca de 2 segundos. O visor mostra On/Off



Se desativar os sinais sonoros, estes só continuarão a ser emitidos quando o aparelho tiver uma anomalia.

9.2 Bloqueio para crianças

Com esta opção, pode impedir que as crianças brinquem com o painel de comandos.

Para **ativar/desativar** esta opção, prima continuamente o botão Soft Plus até que

 **se acenda/apague** no visor.

O aparelho mantém a selecção desta opção mesmo após ser desligado.

A função de Bloqueio para Crianças poderá não estar disponível durante alguns segundos após a ativação do aparelho.

10. ANTES DA PRIMEIRA UTILIZAÇÃO

1. Certifique-se de que existe alimentação eléctrica e que a torneira da água está aberta.
 2. Coloque 2 litros de água no compartimento do detergente que está marcado com .
- Esta acção o sistema de escoamento.
3. Coloque uma pequena quantidade de detergente no compartimento do

detergente que está marcado com .

4. Seleccione e inicie um programa para algodão com a temperatura mais elevada e sem roupa no tambor.

Isto remove toda a sujidade do tambor e da cuba.

11. UTILIZAÇÃO DIÁRIA



AVISO!

Consulte os capítulos relativos à segurança.

11.1 Activar o aparelho

1. Ligue a ficha na tomada eléctrica.
2. Abra a torneira da água.
3. Prima o botão On/Off para activar o aparelho.

É emitida uma pequena melodia.

11.2 Carregar roupa

1. Abra a tampa do aparelho.
2. Prima o botão A.

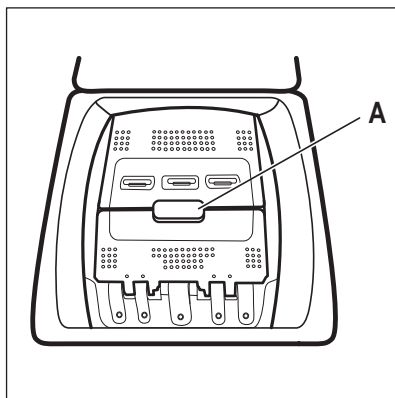

O tambor abre automaticamente.

3. Coloque a roupa no tambor, uma peça de cada vez.
4. Deve sacudir a roupa antes de a colocar no aparelho.

Certifique-se de que não coloca demasiada roupa no tambor.

5. Feche o tambor e a tampa.



CUIDADO!

Antes de fechar a tampa do aparelho, certifique-se de que fechou o tambor corretamente.

11.3 Compartimentos de detergente. Utilizar detergente e aditivos

1. Meça os detergentes específicos da máquina de lavar roupa e do amaciador.
2. Coloque o detergente e o amaciador nos respetivos compartimentos.



Cumpra sempre as instruções que encontrar nas embalagens de detergente.

	<p>Compartimento de detergente para a fase de pré-lavagem. As marcas MAX indicam os níveis máximos da quantidade de detergente (pó ou líquido).</p>
	<p>Compartimento de detergente para a fase de lavagem. As marcas MAX indicam os níveis máximos da quantidade de detergente (pó ou líquido).</p>
	<p>Compartimento para aditivos líquidos (amaciador de roupa, goma). A marca M é o nível máximo para a quantidade de aditivos líquidos.</p>
	<p>Aba para detergente em pó ou líquido.</p>

11.4 Detergente em pó ou líquido

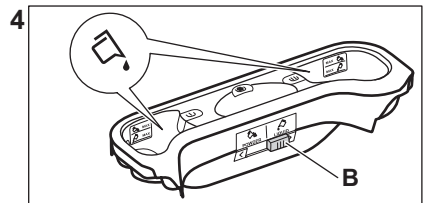
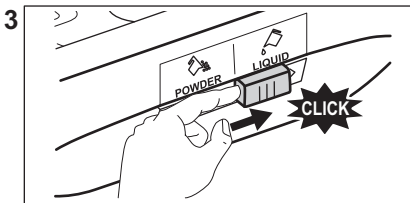
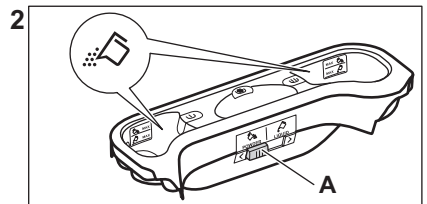
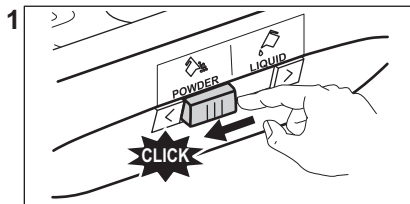

- Posição **A** para detergente em pó (definição de fábrica).
- Posição **B** para detergente líquido.



Quando utilizar detergente líquido:

- Não utilize detergentes líquidos gelatinosos ou espessos.
- Não coloque mais líquido do que o nível máximo.
- Não selecione a função de início diferido.

11.5 Selecionar um programa

1. Rode o seletor de programas para selecionar o programa de lavagem pretendido.

O indicador do botão Início/Pausa  pisca.

O visor apresenta uma duração do programa indicativa.

2. Para alterar a temperatura e/ou a velocidade de centrifugação, toque nos botões correspondentes.
3. Se desejar, selecione uma ou mais opções tocando nos botões correspondentes. Os indicadores correspondentes aparecem no visor e a informação apresentada muda em conformidade.



Se uma seleção **não for possível**, o aparelho emite sinais sonoros e o visor apresenta - - -.

11.6 Iniciar um programa

Toque no botão Início/Pausa  para iniciar o programa. Não é possível iniciar o programa se o indicador do botão não estiver a piscar (por exemplo, o seletor de programa pode não estar na posição certa).

O indicador correspondente deixa de piscar e fica aceso.



O programa inicia e a porta é bloqueada.

O visor apresenta o indicador .



A bomba de escoamento pode funcionar durante algum tempo enquanto o aparelho faz o enchimento com água.





11.7 Iniciar um programa com início diferido

1. Toque repetidamente no botão Início Diferido até o visor apresentar o tempo de atraso pretendido. No visor, o indicador apresenta .
2. Toque no botão Início/Pausa . O aparelho bloqueia a tampa e inicia a contagem decrescente do início diferido. O visor apresenta o indicador .

Quando a contagem decrescente terminar, o programa inicia automaticamente.



Cancelar o início diferido com a contagem decrescente já iniciada

Para cancelar o início diferido:

1. Toque no botão Início/Pausa  para colocar o aparelho em pausa. O indicador correspondente pisca.
2. Toque repetidamente no botão Início Diferido até o visor apresentar  e o indicador  se apagar.
3. Toque novamente no botão Início/Pausa  para iniciar o programa imediatamente.

Alterar o início diferido com a contagem decrescente já iniciada

Para alterar o início diferido:

1. Toque no botão Início/Pausa  para colocar o aparelho em pausa. O indicador correspondente pisca.
2. Toque repetidamente no botão Início Diferido até o visor apresentar o tempo de atraso pretendido.
3. Toque novamente no botão Início/Pausa  para iniciar a nova contagem decrescente.

11.8 SensiCare System deteção de carga

Depois de tocar no botão Início/Pausa .



1. O SensiCare System inicia a detecção do peso da carga para calcular a duração real do programa. Durante esta fase, as barras do Gestor de Tempo  por baixo dos dígitos reproduzem uma animação simples.
2. Após cerca de 15-20 minutos, as barras do Gestor de Tempo desaparecem e o visor apresenta a nova duração do ciclo.

O aparelho ajusta automaticamente a duração do programa em função da carga, para conseguir resultados perfeitos de lavagem, no mínimo tempo possível.

- i** O SensiCare System não está disponível com todos os programas, tais como: Lana/Lãs, Aclarado/Enxag., Centrif. e programas com ciclos curtos.

11.9 Interromper um programa e alterar as opções

Durante o funcionamento de um programa, é possível alterar **apenas algumas** opções:

1. Toque no botão Início/Pausa . O indicador correspondente pisca.
2. Altere as opções. As informações indicadas no visor mudam em conformidade.
3. Toque novamente no botão Início/Pausa . O programa de lavagem continua.

11.10 Cancelar um programa em curso

1. Prima o botão On/Off para cancelar o programa e desactivar o aparelho.
2. Prima o botão On/Off novamente para activar o aparelho.

- i** Se a fase SensiCare System já tiver sido executada e o enchimento com água já tiver iniciado, o novo programa inicia **sem repetir a fase SensiCare System**. A água e o detergente não são escoados para evitar desperdício.

Existe uma forma alternativa de cancelar:





1. Rode o selector para a posição "Reset" • (Reposição).
2. Aguarde 1 segundo. O visor apresenta ---

Já pode seleccionar um novo programa de lavagem.

11.11 Abrir a tampa - Adicionar roupa

- i** Se a temperatura e o nível da água no tambor forem demasiado elevados e/ou o tambor ainda estiver a rodar, a tampa não deve ser aberta.

Durante um programa ou uma contagem de início diferido, a tampa do aparelho está bloqueada. O visor apresenta o indicador .

1. Toque no botão Início/Pausa . O indicador  começa a piscar.
2. Aguarde até que o indicador de bloqueio da tampa  pare de piscar e se apague. Abra a tampa do aparelho e as portas do tambor. Se necessário, coloque ou retire peças. Feche as portas do tambor e a tampa. Toque no botão Início/Pausa . O programa ou o início diferido prosseguem.

11.12 Fim do programa

Quando o programa terminar, o aparelho para automaticamente. São emitidos sinais sonoros (caso estejam ativos). O visor apresenta .

O indicador do botão Início/Pausa  apaga-se.

A tampa é desbloqueada e o indicador  apaga-se.

1. Prima o botão On/Off para desativar o aparelho.
- Cinco minutos após o fim do programa, a função de poupança de energia desativa automaticamente o aparelho.



- i** Quando ativar o aparelho novamente, o visor mostra o final do programa anterior. Rode o selector de programas para seleccionar um novo ciclo.

2. Retire a roupa do aparelho.
3. Certifique-se de que o tambor fica vazio.

4. Mantenha a tampa e o distribuidor de detergente entreabertos para evitar bolores e odores.
5. Feche a torneira da água.

11.13 Escoar a água após o fim do ciclo

Se tiver escolhido um programa ou uma opção que não escoar a água do último enxaguamento, o programa termina, mas:

- A área de tempo indica  e o visor indica que a tampa está bloqueada .
 - O tambor continuar a rodar regularmente para evitar vincos na roupa.
 - A tampa permanece bloqueada.
 - Deve escoar a água para poder abrir a tampa:
1. Se necessário, toque no botão Centrif. para seleccionar uma velocidade de centrifugação inferior à que o aparelho sugere.
 2. Prima o botão Início/Pausa :
 - Se tiver seleccionado Cuba cheia  o aparelho escoar a água e faz a centrifugação.
 - Se tiver seleccionado Silêncio , o aparelho apenas escoar a água.

O indicador da opção Cuba cheia  e Silêncio desaparece.

3. Quando o programa terminar e o indicador de bloqueio da tampa  se apagar, pode abrir a tampa.

4. Prima o botão On/Off durante alguns segundos para desativar o aparelho.

11.14 Opção Stand-by (Espera)

A função Stand-by (Espera) desactiva automaticamente o aparelho para diminuir o consumo de energia quando:

- O aparelho não é utilizado durante 5 minutos.
Prima o botão On/Off para activar novamente o aparelho.
- 5 minutos após o fim do programa de lavagem
Prima o botão On/Off para activar novamente o aparelho.
O visor apresenta o fim do último programa.
Rode o selector de programas para seleccionar um novo ciclo.

Se o selector for rodado para a posição "Reset" • (Reposição), o aparelho desliga-se automaticamente em 30 segundos.



Se seleccionar um programa ou uma opção que termina com água no tambor, a função Stand-by (Espera) **não desactiva** o aparelho, para lembrar que é necessário escoar a água.

12. SUGESTÕES E DICAS



AVISO!

Consulte os capítulos relativos à segurança.

12.1 Carregamento da roupa

- Divida a roupa entre: branca, de cor, sintética, delicada e lã.
- Cumpra as instruções de lavagem indicadas nas etiquetas de cuidados com a roupa.
- Não lave peças brancas e de cor em conjunto.
- Algumas peças coloridas podem desbotar com a primeira lavagem. Recomendamos que os lave separadamente durante as primeiras vezes.
- Vire do avesso todos os tecidos que tenham várias camadas, as peças de lã e as peças com estampagens.
- Lave e pré-trate as nódoas difíceis com um detergente adequado antes de colocar o tambor no tambor.
- Tenha cuidado com as cortinas. Retire os ganchos e coloque as

cortinas num saco de lavagem ou numa fronha.

- Não lave roupa que não tenha bainhas ou que tenha cortes. Utilize um saco de lavagem quando lavar peças pequenas e/ou delicadas (soutiens com armação, cintos, collants, atacadores, fitas, etc.).

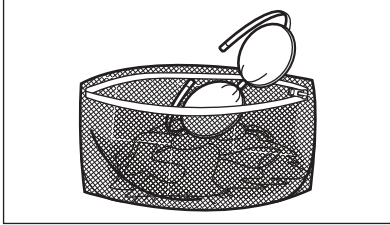

- Uma carga muito pequena pode causar problemas de desequilíbrio na fase de centrifugação e provocar vibração excessiva. Se isto ocorrer:
 - interrompa o programa e abra a porta (consulte o capítulo "Utilização diária");
 - redistribua manualmente a carga de modo que as peças fiquem distribuídas uniformemente na cuba;
 - prima o Início/Pausa botão. A fase de centrifugação continua.
- Abotoe as fronhas e feche os fechos de correr, os ganchos e as molas. Amarre cintos, cordões, atacadores, fitas e quaisquer outros elementos soltos.
- Esvazie bolsos e desdobre as peças.

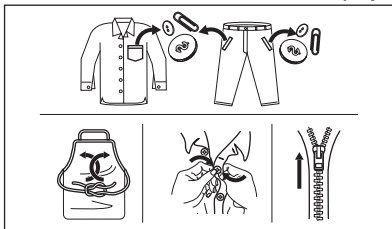

12.2 Nódoas difíceis

Para algumas nódoas, não é suficiente água e detergente.

Recomendamos que trate previamente essas nódoas antes de colocar a roupa na máquina.

Estão disponíveis tira-nódoas especiais. Utilize o tira-nódoas especial adequado ao tipo de nódoa e ao tecido.

12.3 Tipo e quantidade de detergente.

A escolha de detergente e a utilização de quantidades corretas não só afeta o desempenho da sua lavagem, mas também ajuda a evitar o desperdício e a proteger o ambiente:

- Utilize apenas detergentes e outros tratamentos especialmente concebidos para máquinas de lavar: Em primeiro lugar, siga estas regras genéricas:
 - detergentes em pó para todos os tipos de tecidos, excluindo os delicados. Prefira detergentes em pó que contenham lixívia para roupa branca e higienização de roupas,
 - detergentes líquidos, de preferência para programas de lavagem a baixa temperatura (máx. 60 °C) para todos os tipos de tecidos ou especiais apenas para lãs.
 - A escolha e quantidade de detergente dependerão: do tipo de tecido (delicados, lãs, algodões, etc.), da cor das roupas, do tamanho da carga, do grau de sujidade, da temperatura de lavagem e da dureza da água utilizada.
 - Respeite as instruções que encontrar nas embalagens dos detergentes e outros produtos de tratamento e não exceda o nível máximo indicado (**MAX**).
 - Não misture detergentes de tipo diferente.
 - Utilize menos detergente quando:
 - lavar uma carga de roupa pequena,
 - a roupa estiver pouco suja,
 - existem grandes quantidades de espuma durante a lavagem.
 - Quando utilizar detergente em pastilhas ou cápsulas, coloque-s sempre no interior do tambor, não do dispensador de detergente.
- Detergente insuficiente pode provocar:**
- resultados de lavagem não satisfatórios,
 - a carga a lavar fica cinzenta,
 - roupa gordurosa,

- bolor no aparelho.

Detergente em excesso pode provocar:

- formação de espuma,
- efeito reduzido da lavagem,
- enxaguamento inadequado,
- um maior impacto no ambiente.

12.4 Sugestões ecológicas

Para poupar água, energia e ajudar a proteger o ambiente, recomendamos que siga as seguintes sugestões:

- **A roupa com sujidade normal** pode ser lavada sem **pré-lavagem** para poupar detergente, água e tempo (também protege o ambiente!).
- Carregar o aparelho para a **capacidade máxima indicada para cada programa, ajuda a reduzir o consumo de energia e de água.**
- Com o pré-tratamento adequado, é possível remover nódos e sujidade moderada; a roupa poderá depois ser lavada a uma temperatura mais baixa.
- Para utilizar a quantidade correta de detergente, consulte a quantidade

sugerida pelo fabricante de detergente e verifique a dureza da água do seu sistema doméstico. Consulte "Dureza da água".

- Regule a **velocidade de centrifugação máxima possível** para o programa de lavagem **selecionado antes de secar a sua roupa numa máquina de secar roupa**. Tal irá poupar energia durante a secagem!

12.5 Dureza da água

Se a dureza da água for elevada ou moderada na sua área, recomendamos que utilize um amaciador de água para máquinas de lavar. Nas áreas onde a água for macia, não é necessário usar um amaciador de água.

Para conhecer a dureza da água na sua área, contacte os serviços de abastecimento de água locais.

Utilize a quantidade correcta de amaciador da água. Cumpra as instruções indicadas nas embalagens dos produtos.

13. MANUTENÇÃO E LIMPEZA



AVISO!

Consulte os capítulos relativos à segurança.

13.1 Programa de limpeza periódica

A limpeza periódica ajuda a prolongar a vida do seu aparelho.

Após cada ciclo, mantenha a porta e o dispensador de detergente entreabertos para obter circulação de ar e secar a humidade no interior do aparelho: ao fazê-lo evitará mofo e odores.

Se o aparelho não for utilizado durante um período prolongado, feche a torneira da água e desligue o aparelho.

Tabela de limpeza periódica indicativa:

Descalcificação	Duas vezes por ano
-----------------	--------------------

Lavagem de manutenção	Uma vez por mês
Limpar o vedante da tampa	A cada dois meses
Limpar o tambor	A cada dois meses
Limpar o dispensador de detergente	A cada dois meses
Limpar o filtro da bomba de escoamento	Duas vezes por ano
Limpar a mangueira de entrada e o filtro da válvula	Duas vezes por ano

Os parágrafos que se seguem explicam como deve limpar cada parte.

13.2 Retire objetos estranhos

-  Certifique-se de que os bolsos estão vazios e todos os elementos soltos estão amarrados antes de executar o seu ciclo. Consulte "A carga de roupa" em "Sugestões e dicas".

Retire quaisquer objetos estranhos (tais como: cliques metálicos, botões, moedas, etc.) que possa encontrar nos filtros e no tambor. Consulte os parágrafos "Limpar o tambor", "Limpar a bomba de escoamento" e "Limpar a mangueira de admissão e o filtro da válvula". Se necessário, contacte um Centro de Assistência Técnica Autorizado.

13.3 Limpeza externa

Limpe o aparelho apenas com detergente suave e água morna. Seque totalmente todas as superfícies. Não utilize esfregões ou qualquer material abrasivo.



CUIDADO!

Não utilize álcool, solventes ou produtos químicos semelhantes.



CUIDADO!

Não limpe as superfícies de metal com detergente à base de cloro.

13.4 Descalcificação

-  Se a dureza da água da sua área for elevada ou moderada, recomendamos que utilize um produto de descalcificação da água para máquinas de lavar.

Inspeccione regularmente o tambor para verificar se existe acumulação de calcário.

Os detergentes normais já contêm agentes amaciadores da água, mas recomendamos e execução ocasional de um ciclo com o tambor vazio e um produto descalcificante.



Cumpra sempre as instruções das embalagens dos produtos.

13.5 Lavagem de manutenção

A utilização repetida e prolongada de programas de baixa temperatura pode permitir a acumulação de depósitos de detergente e algodão e a proliferação bacteriana no interior do tambor e da cuba. Isto pode gerar maus odores e bolor. Para eliminar estes depósitos e limpar o interior do aparelho, execute uma lavagem de manutenção regularmente (pelo menos uma vez por mês).



Consulte a secção "Limpar o tambor".

13.6 Limpar o tambor

Examine regularmente o tambor para evitar a acumulação de depósitos indesejáveis.

Podem surgir depósitos de ferrugem devido a objetos que enferrujam durante as lavagens ou devido à presença de ferro na água da torneira.

Limpe o tambor com um produto especial para aço inoxidável.



Cumpra sempre as instruções das embalagens dos produtos.

Não limpe o tambor com produtos de descalcificação ácidos, produtos de limpeza com cloro ou esfregões de ferro ou aço.

Para uma limpeza profunda:

1. Retire toda a roupa do tambor.
2. Execute um programa Algod. com a temperatura máxima.
3. Coloque uma pequena quantidade de detergente em pó no tambor vazio, para remover todos os resíduos restantes.

i Ocasionalmente, no fim de um ciclo, o visor pode apresentar o ícone : é uma recomendação para efetuar uma “limpeza do tambor”. O ícone desaparece após a limpeza do tambor.

interior. Se necessário, limpe o vedante com um creme de limpeza à base de amónia sem o riscar.

i Cumpra sempre as instruções indicadas nas embalagens dos produtos.

13.7 Vedante da tampa

Examine regularmente o vedante e retire todos os objectos que estejam na parte

13.8 Limpar o distribuidor de detergente

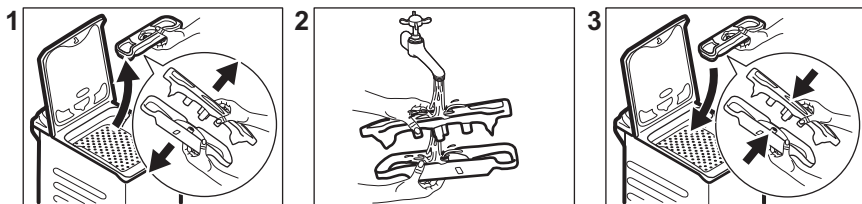

13.9 Limpar a mangueira de entrada e o filtro da válvula

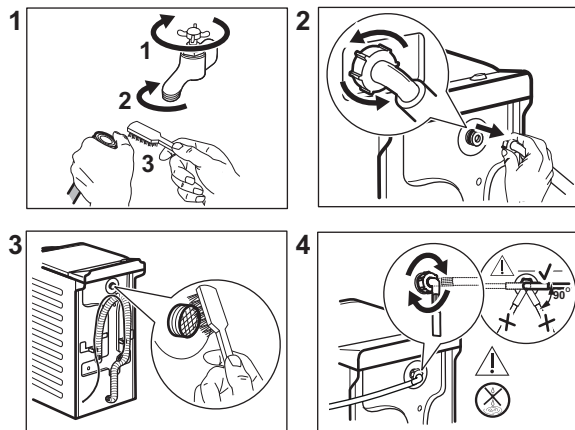

13.10 Limpar o filtro de escoamento

Verifique regularmente o filtro da bomba de escoamento e limpe-o sempre que estiver sujo.

Limpe a bomba de escoamento se:

- O aparelho não escoar a água.
- O tambor não roda.

- O aparelho emite ruído invulgar devido ao bloqueio da bomba de escoamento.
- O visor mostra o código de alarme.

E20

**AVISO!**

- Desligue a ficha da tomada elétrica.
- Não retire o filtro enquanto o aparelho estiver em funcionamento.
- Não limpe a bomba se existir água quente no aparelho. Aguarde até que a água arrefeça.

Tenha sempre um pano à mão para secar os salpicos de água depois de retirar o filtro.

Para limpar a bomba, proceda assim:

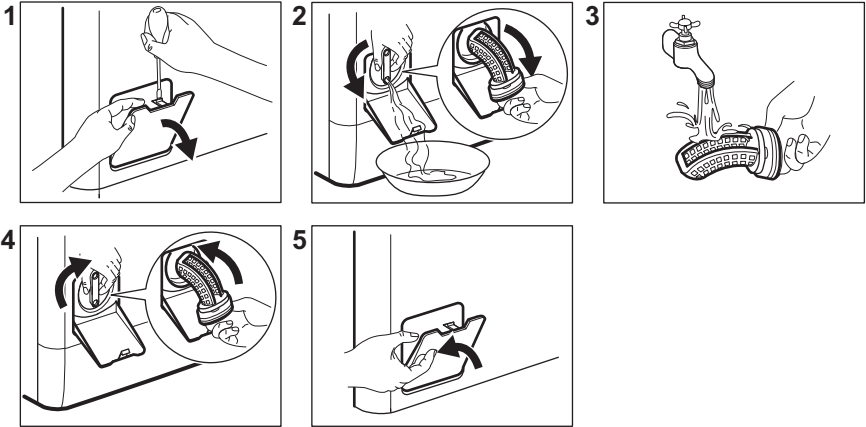

13.11 Escoamento de emergência

Se o aparelho não conseguir escoar a água, execute o procedimento descrito no parágrafo “Limpar a bomba de escoamento”. Se necessário, limpe a bomba.

Se escoar a água com o processo de escoamento de emergência, terá de ativar novamente o sistema de escoamento:

1. Coloque 2 litros de água no compartimento do distribuidor de detergente destinado à lavagem principal.
2. Inicie o programa de escoamento da água.

13.12 Precauções contra congelação

Se o aparelho for instalado num local onde a temperatura possa ser igual ou inferior a 0 °C, retire a água restante da mangueira de entrada e da bomba de escoamento.

1. Desligue a ficha da tomada eléctrica.
2. Feche a torneira da água.
3. Coloque as duas extremidades da mangueira de entrada dentro de um recipiente e deixe a água sair da mangueira.
4. Esvazie a bomba de escoamento. Consulte o procedimento de escoamento de emergência.
5. Quando a bomba de escoamento estiver vazia, instale novamente a mangueira de entrada.

**AVISO!**

Antes de utilizar novamente o aparelho, certifique-se de que a temperatura é superior a 0 °C.

O fabricante não poderá ser responsabilizado por quaisquer danos causados por baixas temperaturas.

14. RESOLUÇÃO DE PROBLEMAS

**AVISO!**

Consulte os capítulos relativos à segurança.

14.1 Códigos de alarme e falhas possíveis

O aparelho não inicia ou pára durante o funcionamento. Comece por tentar encontrar uma solução para o problema (consulte as tabelas).

**AVISO!**

Desactive o aparelho antes de efectuar qualquer verificação.

Com alguns problemas, o visor exibe um código de alarme e o botão Início/Pausa  pode ficar intermitente continuamente:

Problema	Solução possível
<p>E 10</p> <p>O aparelho não se enche com água correctamente.</p>	<ul style="list-style-type: none"> • Certifique-se de que a torneira da água está aberta. • Certifique-se de que a pressão do fornecimento de água não é demasiado baixa. Para obter essa informação, contacte os serviços de abastecimento de água locais. • Certifique-se de que a torneira da água não está obstruída. • Certifique-se de que a mangueira de entrada não tem dobras, danos ou vincos. • Certifique-se de que a ligação da mangueira de entrada está correcta. • Certifique-se de que o filtro da mangueira de entrada e o filtro da válvula não estão obstruídos. Consulte "Manutenção e limpeza".

<p>E20 O aparelho não escoa a água.</p>	<ul style="list-style-type: none"> • Certifique-se de que o sifão de escoamento não está obstruído. • Certifique-se de que a mangueira de escoamento não tem dobras ou vincos. • Certifique-se de que o filtro de escoamento não está obstruído. Se necessário, limpe o filtro. Consulte "Manutenção e limpeza". • Certifique-se de que a ligação da mangueira de escoamento está correcta. • Seleccione o programa de escoamento se tiver seleccionado um programa sem fase de escoamento. • Seleccione o programa de escoamento se tiver seleccionado uma opção que termine com água na cuba.
<p>E91 Nenhuma comunicação entre os elementos eletrónicos do aparelho.</p>	<ul style="list-style-type: none"> • O programa não terminou corretamente ou o aparelho parou demasiado cedo. Desligue e volte a ligar o aparelho • Se o código de alarme aparecer outra vez, contacte um Centro de Assistência Técnica Autorizado.
<p>EHO A alimentação da rede está instável.</p>	<ul style="list-style-type: none"> • Aguarde até que a corrente elétrica estabilize.
<p>EFO O dispositivo anti-inundação foi activado.</p>	<ul style="list-style-type: none"> • Desligue o aparelho e feche a torneira da água. Contacte um Centro de Assistência Técnica Autorizado.

Se o visor apresentar outros códigos de alarme, desactive e active o aparelho. Se o problema persistir, contacte um Centro de Assistência Técnica Autorizado.

No caso de um problema diferente com a máquina de lavar, verifique a tabela abaixo para possíveis soluções.

Problema	Solução possível
<p>O programa não inicia.</p>	<ul style="list-style-type: none"> • Certifique-se de que a ficha está ligada na tomada elétrica. • Certifique-se de que a tampa do aparelho e a porta do tambor está fechada. • Certifique-se de que não há um disjuntor desligado no quadro elétrico. • Certifique-se de que tocou em Início/Pausa . • Se tiver seleccionado o Início Diferido, cancele-o ou aguarde até a contagem decrescente terminar. • Desactive a função de Bloqueio para Crianças se estiver activa. • Verifique se o botão está na posição do programa seleccionado.

Problema	Solução possível
O aparelho enche-se com água e escoamento imediato.	<ul style="list-style-type: none"> • Certifique-se de que a mangueira de escoamento está na posição correcta. A mangueira pode estar demasiado baixa. Consulte "Instruções de instalação".
A fase de centrifugação não inicia ou o ciclo de lavagem demora mais tempo do que o normal.	<ul style="list-style-type: none"> • Selecciona o programa de centrifugação. • Certifique-se de que o filtro de escoamento não está obstruído. Se necessário, limpe o filtro. Consulte "Manutenção e limpeza". • Equilibre manualmente as peças na cuba e inicie novamente a fase de centrifugação. Este problema pode ser causado por um desequilíbrio.
Existe água no chão.	<ul style="list-style-type: none"> • Certifique-se de que as uniões das mangueiras de água estão bem apertadas e que não há fugas de água. • Certifique-se de que a mangueira de entrada de água e a mangueira de escoamento não estão danificadas. • Certifique-se de que utiliza o detergente correcto e a quantidade correcta.
Não consegue abrir a tampa do aparelho.	<ul style="list-style-type: none"> • Certifique-se que um programa de lavagem que termina com água na cuba não foi seleccionado. • Certifique-se de que o programa de lavagem terminou. • Selecciona o programa de escoamento ou centrifugação se houver água no tambor. • Certifique-se de que o aparelho tem alimentação eléctrica. • Este problema pode ser causado por uma avaria do aparelho. Contacte um Centro de Assistência Técnica Autorizado.
O aparelho emite um ruído anormal e vibra.	<ul style="list-style-type: none"> • Certifique-se de que o aparelho está bem nivelado. Consulte "Instruções de instalação". • Certifique-se de que removeu todos os materiais de embalagem e os parafusos de transporte. Consulte "Instruções de instalação". • Coloque mais roupa no tambor. A carga pode não ser suficiente.
A duração do programa aumenta ou diminui durante a execução do programa.	<ul style="list-style-type: none"> • A função SensiCare System consegue ajustar a duração do programa de acordo com o tipo e carga de roupa. Consulte a secção "Deteção de carga SensiCare System " no capítulo "Utilização diária".
Os resultados de lavagem não são satisfatórios.	<ul style="list-style-type: none"> • Aumente a quantidade de detergente ou utilize um detergente diferente. • Utilize produtos especiais para remover as nódoas difíceis antes de lavar a roupa. • Certifique-se de que selecciona a temperatura correcta. • Diminua a carga de roupa.
Demasiada espuma no tambor durante o ciclo de lavagem.	<ul style="list-style-type: none"> • Reduza a quantidade de detergente.

Problema	Solução possível
Após o ciclo de lavagem, a gaveta do distribuidor fica com resíduos de detergente.	<ul style="list-style-type: none"> • Certifique-se de que a aba está na posição correcta. • Certifique-se de que utilizou o distribuidor de detergente de acordo com as indicações dadas no manual do utilizador.

Após a verificação, ative o aparelho. O programa continua a partir do ponto de interrupção.

Se o problema voltar a ocorrer, contacte um Centro de Assistência Técnica Autorizado.

Os dados necessários para o centro de assistência encontram-se na placa de características.

15. VALORES DE CONSUMO

15.1 Introdução



Consulte o link da web www.theenergylabel.eu para informação detalhada sobre a etiqueta de energia.



O código QR na etiqueta de energia fornecida com o aparelho disponibiliza-lhe uma ligação da web para a informação relacionada com o desempenho do aparelho na base de dados da EU EPREL. Mantenha a etiqueta de energia para consulta juntamente com o manual do utilizador e todos os outros documentos disponibilizados com este aparelho. É também possível encontrar a mesma informação na EPREL utilizando o link <https://eprel.ec.europa.eu> e o nome do modelo e o número do produto que encontra na placa de características do aparelho. Consulte o capítulo “Descrição do produto” para a posição da placa de características.

15.2 Legenda

kg	Carga de roupa.	h:mm	Duração do programa.
kWh	Consumo de energia.	°C	Temperatura na roupa.
Litros	Consumo de água.	rpm	Velocidade de centrifugação.
%	Humidade restante no fim da fase de centrifugação. Quanto mais alta for a velocidade de centrifugação, mais alto é o ruído e mais baixa a humidade restante.		



Os valores e a duração do programa podem diferir dependendo de diferentes condições (por exemplo, a temperatura ambiente, temperatura e pressão da água, tamanho da carga e tipo de roupa, voltagem da alimentação) e também se alterar a definição padrão de um programa.

15.3 De acordo com a regulamentação da Comissão UE 2019/2023

Eco 40-60 programa	kg	kWh	Litros	h:mm	%	°C	rpm ¹⁾
Carga total	6	0.940	47	3:17	53	47	1151
Meia carga	3	0.518	37	2:35	53	39	1151
Um quarto de carga	1,5	0.260	29	2:35	55	25	1151

1) Velocidade máxima de centrifugação.

Consumo energético em modos diferentes

Off (desligado) (W)	Stand-by (W)	Início programado (W)
0.48	0.48	4.00

O tempo para o modo de Off/Stand-by é de 15 minutos no máximo.

15.4 Programas comuns



Estes valores são apenas indicativos.

Programa	kg	kWh	Litros	h:mm	%	°C	rpm ¹⁾
Algod. ²⁾ 90 °C	6	2.60	85	3:25	53	85	1200
Algod. 60 °C	6	1.85	85	3:25	53	55	1200
Algod. ³⁾ 20 °C	6	0.40	85	2:45	53	20	1200
Sintéticos 40 °C	3	0.65	55	2:10	35	40	1200
Delicados ⁴⁾ 30 °C	2	0.35	50	1:00	35	30	1200

Programa	kg	kWh	Litros	h:mm	%	°C	rpm ¹⁾
Lana/Lãs 30 °C	1	0.20	35	1:10	30	30	1200

- 1) Indicador de referência da velocidade de centrifugação.
- 2) Adequado para a lavagem de têxteis muito sujos.
- 3) Adequado para a lavagem de algodões levemente sujos.
- 4) Também executa um ciclo rápido de lavagem para roupa ligeiramente suja.

16. GUIA RÁPIDO

16.1 Utilização diária

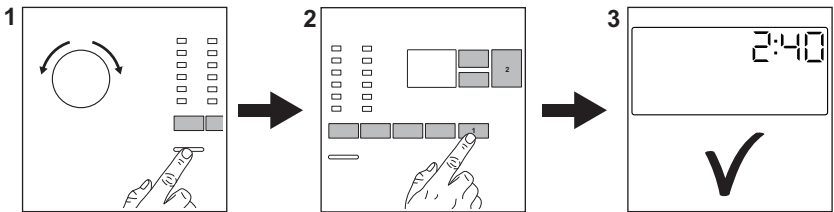

Ligue a ficha na tomada elétrica.

Abra a torneira da água.

Coloque a roupa.

Verta detergente e outro tratamento no compartimento adequado do dispensador de detergente.

1. Prima o botão **On/Off** para ativar o aparelho. Rode o seletor de programas para seleccionar o programa pretendido.

2. Defina as opções pretendidas (1) através dos botões táteis correspondentes. Para iniciar o programa, toque no **Início/Pausa** ▶|| botão (2).

3. O aparelho inicia. No final do programa, retire a roupa.



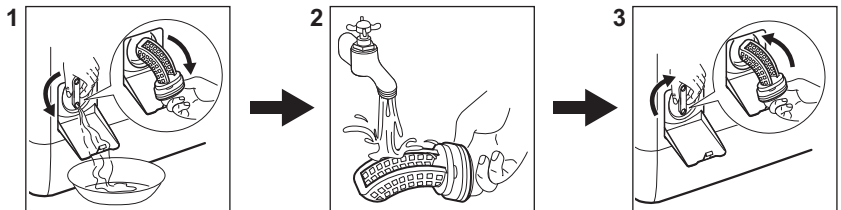

Prima o botão **On/Off** para desativar o aparelho.

16.2 Limpar o filtro da bomba de escoamento



Limpe o filtro regularmente, especialmente se o código de alarme **E20** aparecer no visor.

16.3 Programas

Programas	Carga	Descrição do produto
Eco 40-60	6 kg	Algodão branco e de cor. Roupa com sujidade normal.
Algod.	6 kg	Algodão branco e de cor.
Sintéticos	3 kg	Artigos de tecido sintético ou misto.
Delicados	2 kg	Tecidos delicados de acrílico, viscose e poliéster.
Rápido	1,5 kg	Tecidos sintéticos e mistos. Peças com sujidade ligeira e peças de roupa para refrescar.
Aclarado/Enxag.	6 kg	Todos os tecidos, excepto lãs e tecidos muito delicados. Programa para enxaguamento e centrifugação.
Centrif./Drenar	6 kg	Todos os tecidos, excepto lãs e tecidos muito delicados. Programa para centrifugação e drenagem da água.
 Anti-Alergia	6 kg	Peças de algodão branco. Este programa ajuda a remover germes e bactérias.
Anorak/Anoraque	2 kg	Um cobertor sintético, peças acolchoadas, edredões, casacos com forro de pêlo.
 Seda	1 kg	Programa especial para peças de seda e tecidos sintéticos mistos.
 Lana/Lãs	1 kg	Lã lavável na máquina, lã de lavar à mão e peças delicadas.
Sport	3 kg	Vestuário desportivo.
 Outdoor	2 kg ¹⁾ 1 kg ²⁾	Roupas desportivas de exterior modernas.
Denim	2 kg	Roupa de ganga.

1) Programa de lavagem.

2) Programa de lavagem e fase de impermeabilização.

17. PREOCUPAÇÕES AMBIENTAIS

Recicle os materiais que apresentem o símbolo . Coloque a embalagem nos contentores indicados para reciclagem. Ajude a proteger o ambiente e a saúde pública através da reciclagem dos aparelhos eléctricos e electrónicos. Não elimine os aparelhos que tenham o

símbolo  juntamente com os resíduos domésticos. Coloque o produto num ponto de recolha para reciclagem local ou contacte as suas autoridades municipais.

CONTENIDO

1. INFORMACIÓN SOBRE SEGURIDAD.....	40
2. INSTRUCCIONES DE SEGURIDAD.....	42
3. DESCRIPCIÓN DEL PRODUCTO.....	44
4. DATOS TÉCNICOS.....	45
5. INSTALACIÓN.....	45
6. PANEL DE MANDOS.....	48
7. MANDO Y BOTONES.....	50
8. PROGRAMAS.....	52
9. AJUSTES.....	57
10. ANTES DEL PRIMER USO.....	57
11. USO DIARIO.....	58
12. CONSEJOS.....	62
13. MANTENIMIENTO Y LIMPIEZA.....	64
14. SOLUCIÓN DE PROBLEMAS.....	68
15. VALORES DE CONSUMO.....	70
16. GUÍA RÁPIDA.....	72

PENSAMOS EN USTED

Gracias por adquirir un electrodoméstico Electrolux. Ha elegido un producto que lleva décadas de experiencia e innovación profesionales. Ingenioso y elegante, ha sido diseñado pensando en usted. Así pues, cada vez que lo utilice, puede tener la seguridad de que obtendrá siempre excelentes resultados. Le damos la bienvenida a Electrolux.

Visite nuestro sitio web para:



Obtener consejos, folletos, soluciones a problemas e información de servicio y reparación:

www.electrolux.com/support



Registrar su producto para recibir un mejor servicio:

www.registerelectrolux.com



Comprar accesorios, artículos de consumo y piezas de recambio originales para su aparato:

www.electrolux.com/shop

ATENCIÓN AL CLIENTE Y SERVICIO

Le recomendamos que utilice recambios originales.

Cuando se ponga en contacto con nuestro Centro de servicio técnico, asegúrese de tener los siguientes datos disponibles: Modelo, código numérico del producto (PNC), número de serie.

La información se encuentra en la placa de características.

 Advertencia / Precaución - Información sobre seguridad

 Información general y consejos

 Información relativa al medioambiente

Salvo modificaciones.

1. ⚠ INFORMACIÓN SOBRE SEGURIDAD

Antes de instalar y utilizar el aparato, lea atentamente las instrucciones facilitadas. El fabricante no se hace responsable de lesiones o daños producidos como resultado de una instalación o un uso incorrectos. Conserve siempre estas instrucciones en lugar seguro y accesible para futuras consultas.

1.1 Seguridad de niños y personas vulnerables

- Este aparato puede ser utilizado por niños de 8 años en adelante y personas cuyas capacidades físicas, sensoriales o mentales estén disminuidas o que carezcan de la experiencia y conocimientos suficientes para manejarlo, siempre que cuenten con las instrucciones o la supervisión sobre el uso del electrodoméstico de forma segura y comprendan los riesgos.
- Es necesario mantener alejados del aparato a los niños entre 3 y 8 años, así como a las personas con minusvalías importantes y complejas, salvo que estén bajo supervisión continua.
- Es necesario mantener alejados del aparato a los niños de menos de 3 años salvo que estén bajo supervisión continua.
- No deje que los niños jueguen con el aparato.
- Mantenga todo el material de embalaje fuera del alcance de los niños y deséchelo de forma adecuada.
- Mantenga los detergentes fuera del alcance de los niños.
- Mantenga a los niños y mascotas alejados del aparato cuando la puerta se encuentre abierta.
- Si este aparato tiene un bloqueo de seguridad para niños, debe activarlo.
- La limpieza y mantenimiento de usuario del aparato no podrán ser realizados por niños sin supervisión.

1.2 Instrucciones generales de seguridad

- No cambie las especificaciones de este aparato.
- Este aparato está diseñado para uso doméstico o para ser utilizado en/por:
 - zonas de cocina para personal de tiendas, oficinas y otros entornos de trabajo;
 - clientes de hoteles, moteles, pensiones y otros entornos residenciales;
 - áreas de uso común en bloques de pisos o lavanderías.
- La carga máxima del aparato es 6 kg. No supere la carga máxima de cada programa (consulte el capítulo "Programas").
- La presión de trabajo del agua en el punto de entrada situado en la conexión de la toma debe oscilar entre 0,5 bares (0,05 MPa) y 8 bares (0,8 MPa).
- Vigile que ninguna alfombra, estera ni cualquier otra cobertura del suelo obstruya las aberturas de ventilación de la base.
- El aparato debe conectarse a la toma de agua utilizando los nuevos juegos de tubos suministrados, o cualquier otro juego nuevo suministrado por el servicio técnico autorizado.
- No se deben reutilizar los juegos de tubos antiguos.
- Si el cable de alimentación eléctrica sufre algún daño, el fabricante, su servicio técnico autorizado o un profesional cualificado tendrán que cambiarlo para evitar riesgos eléctricos.
- Antes de proceder con cualquier operación de mantenimiento, apague el aparato y desconecte el enchufe de la red.
- No utilice pulverizadores de agua a alta presión ni vapor para limpiar el aparato.
- Limpie el aparato con un paño húmedo. Utilice solo detergentes neutros. No utilice productos abrasivos, estropajos duros, disolventes ni objetos metálicos.

2. INSTRUCCIONES DE SEGURIDAD

2.1 Instalación



La instalación debe realizarse conforme a las normas vigentes.

- Retire todo el embalaje y los pasadores de transporte, incluido el rodamiento de goma con separador de plástico.
- Guarde los pasadores de transporte en lugar seguro. Si necesita desplazar el aparato en el futuro, debe recolocarlos para bloquear el tambor y evitar daños internos.
- Tenga cuidado al mover el aparato, porque es pesado. Utilice siempre guantes de protección y calzado cerrado.
- Siga las instrucciones de instalación suministradas con el aparato.
- No instale ni utilice un aparato dañado.
- No instale ni utilice el aparato si la temperatura puede ser inferior a 0°C o si está expuesto a la intemperie.
- El área del suelo donde se instala el aparato debe ser plana, estable, resistente al calor y limpia.
- Compruebe que el aire circula libremente entre el aparato y el suelo.
- Cuando el aparato esté colocado en su posición permanente, compruebe si está correctamente nivelado con ayuda de un nivel de burbuja. De no estarlo, ajuste las patas hasta que lo esté.
- No instale el aparato directamente sobre el desagüe del suelo.
- No pulverice agua sobre el aparato ni lo someta a una humedad excesiva.
- No coloque el aparato donde la puerta no se pueda abrir completamente.
- No coloque ningún recipiente cerrado bajo el aparato para recoger el agua de posibles fugas. Póngase en contacto con el servicio técnico autorizado para asegurarse de los accesorios que puede utilizar.

2.2 Conexión eléctrica



ADVERTENCIA!
Riesgo de incendios y descargas eléctricas.

- El aparato debe conectarse a tierra.
- Utilice siempre una toma con aislamiento de conexión a tierra correctamente instalada.
- Asegúrese de que los parámetros de la placa de características son compatibles con los valores eléctricos del suministro eléctrico.
- No utilice adaptadores de enchufes múltiples ni cables prolongadores.
- Asegúrese de no provocar daños en el enchufe ni en el cable de red. Si es necesario cambiar el cable de alimentación del aparato, debe hacerlo el centro de servicio técnico autorizado.
- Conecte el enchufe a la toma de corriente únicamente cuando haya terminado la instalación. Asegúrese de tener acceso al enchufe del suministro de red una vez finalizada la instalación.
- No toque el cable de red ni el enchufe con las manos mojadas.
- No desconecte el aparato tirando del cable de conexión a la red. Tire siempre del enchufe.

2.3 Conexión de agua

- El agua de entrada no debe superar los 25 °C.
- No provoque daños en los tubos de agua.
- Antes de conectar a nuevas tuberías o tuberías que no se hayan usado durante mucho tiempo, o donde se hayan realizado trabajos o se hayan conectado dispositivos nuevos (contadores de agua, por ejemplo), deje correr el agua hasta que esté limpia.
- Asegúrese de que no haya fugas de agua visibles durante y después del primer uso del aparato.
- No utilices ninguna manguera de extensión si la manguera de entrada es demasiado corta. Ponte en

contacto con el servicio técnico autorizado para sustituir la manguera de entrada.

- Al desembalar el aparato, es posible ver agua que cae de la manguera de desagüe. Esto se debe a la prueba con agua del aparato en la fábrica.
- Puede alargarse la manguera de desagüe hasta un máximo de 400 cm. Póngase en contacto con el servicio técnico autorizado para el otro tubo de desagüe y la extensión.
- Asegúrese de que haya acceso al grifo después de la instalación.

2.4 Uso del aparato



ADVERTENCIA!

Podrían producirse lesiones, descargas eléctricas, incendios, quemaduras o daños en el aparato.

- Siga las instrucciones de seguridad del envase de detergente.
- No coloque productos inflamables o artículos mojados con productos inflamables dentro, cerca o sobre el aparato.
- No lave tejidos con mucha suciedad de aceite, grasa u otras sustancias grasientas. Puede dañar las piezas de goma de la lavadora. Realice un prelavado a mano de estos tejidos antes de cargarlos en la lavadora.
- Asegúrese de sacar todos los objetos metálicos de la colada.

2.5 Asistencia técnica

- Para reparar el aparato, póngase en contacto con el centro de servicio autorizado. Utilice solamente piezas de recambio originales.
- Tenga en cuenta que la autorreparación o la reparación no profesional puede tener consecuencias de seguridad y podría anular la garantía.
- Los siguientes repuestos estarán disponibles durante 10 años después de que el modelo se haya retirado: motor y cepillos de motor, transmisión entre el motor y el tambor, bombas, amortiguadores y muelles, tambor de

lavado, araña del tambor y rodamientos de bolas relacionados, calentadores y elementos de calefacción, incluidas las bombas de calor, tuberías y equipos relacionados, incluidas las mangueras, válvulas, filtros y aquastops, placas de circuitos impresos, pantallas electrónicas, interruptores de presión, termostatos y sensores, software y firmware, incluido el software de restablecimiento, puerta, bisagra de la puerta y sellos, otros sellos, conjunto de bloqueo de la puerta, periféricos de plástico como los dosificadores de detergente. Tenga en cuenta que algunas de estas piezas de recambio solo están disponibles para los reparadores profesionales, y que no todas las piezas de recambio son relevantes para todos los modelos.

- En cuanto a la(s) bombilla(s) de este producto y las de repuesto vendidas por separado: Estas bombillas están destinadas a soportar condiciones físicas extremas en los aparatos domésticos, como la temperatura, la vibración, la humedad, o están destinadas a señalar información sobre el estado de funcionamiento del aparato. No están destinadas a utilizarse en otras aplicaciones y no son adecuadas para la iluminación de estancias domésticas.

2.6 Eliminación



ADVERTENCIA!

Existe riesgo de lesiones o asfixia.

- Desconecte el aparato de la red eléctrica y del suministro de agua.
- Corte el cable eléctrico cerca del aparato y deséchelo.
- Retire el pestillo de la puerta para evitar que los niños o las mascotas queden atrapados en el tambor.
- Deseche el aparato de acuerdo con los requisitos de la normativa local con respecto a residuos de aparatos eléctricos y electrónicos (WEEE/RAEE).

3. DESCRIPCIÓN DEL PRODUCTO

3.1 Características especiales

Esta nueva lavadora cumple con todos los requisitos modernos para un tratamiento efectivo de la ropa con bajo consumo de agua, energía y detergente y cuidará las telas.

- Gracias a la **opción Soft Plus**, el suavizante se distribuye de manera

uniforme en la colada y penetra profundamente en las fibras de tejido para obtener una suavidad perfecta.

- El **SensiCare System** ajusta automáticamente la duración del programa según la colada del tambor para conseguir resultados de lavado perfectos en el menor tiempo posible.

3.2 Descripción general del aparato

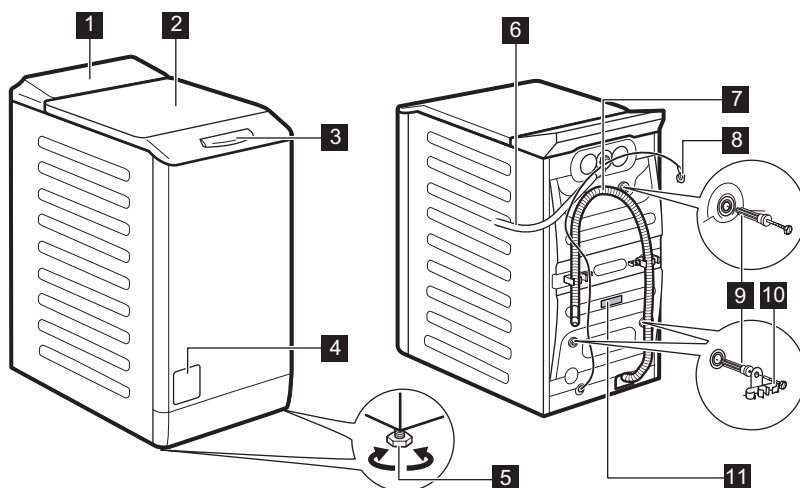

- 1** Panel de control
- 2** Tapa
- 3** Asa de la tapa
- 4** Filtro de la bomba de desagüe
- 5** Patas para la nivelación del aparato
- 6** Tubo de entrada

- 7** Tubo de desagüe
- 8** Cable de alimentación
- 9** Pasadores de transporte
- 10** Soporte de la manguera
- 11** Placa de características

Información para el registro del producto.

La **placa de características informa** sobre el nombre del modelo (A), el número del producto (B), las clasificaciones eléctricas (C) y el número de serie (D).

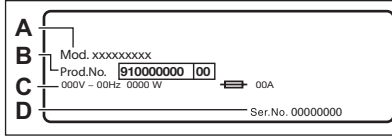

La **placa de características informa** sobre el nombre del modelo (A), el número del producto (B) y el número de serie (C).

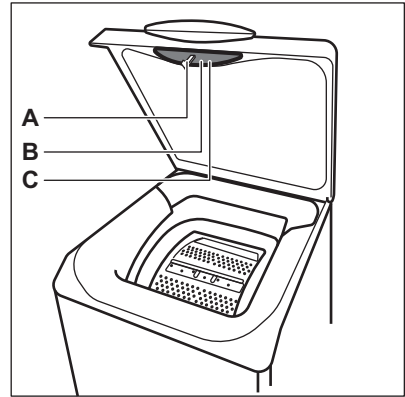

4. DATOS TÉCNICOS

Dimensión	Ancho / alto / fondo total	39,7 cm / 90,8 cm / 59,9 cm
Conexión eléctrica	Voltaje	230 V
	Potencia total	2200 W
	Fusible	10 A
	Frecuencia	50 Hz
Nivel de protección contra la entrada de partículas sólidas y humedad asegurada por la cubierta protectora, excepto cuando el equipo de baja tensión no tiene protección contra la humedad		IPX4
Presión del suministro de agua	Mínima	0,5 bares (0,05 MPa)
	Máxima	8 bares (0,8 MPa)
Suministro de agua ¹⁾		Agua fría
Carga máxima	Algodón	6 kg
Velocidad de centrifugado	Velocidad máxima de centrifugado	1151 rpm

¹⁾ Conecte la manguera de entrada de agua a un grifo con rosca de 3/4".

5. INSTALACIÓN



ADVERTENCIA!

Consulte los capítulos sobre seguridad.

5.1 Desembalaje y posicionamiento

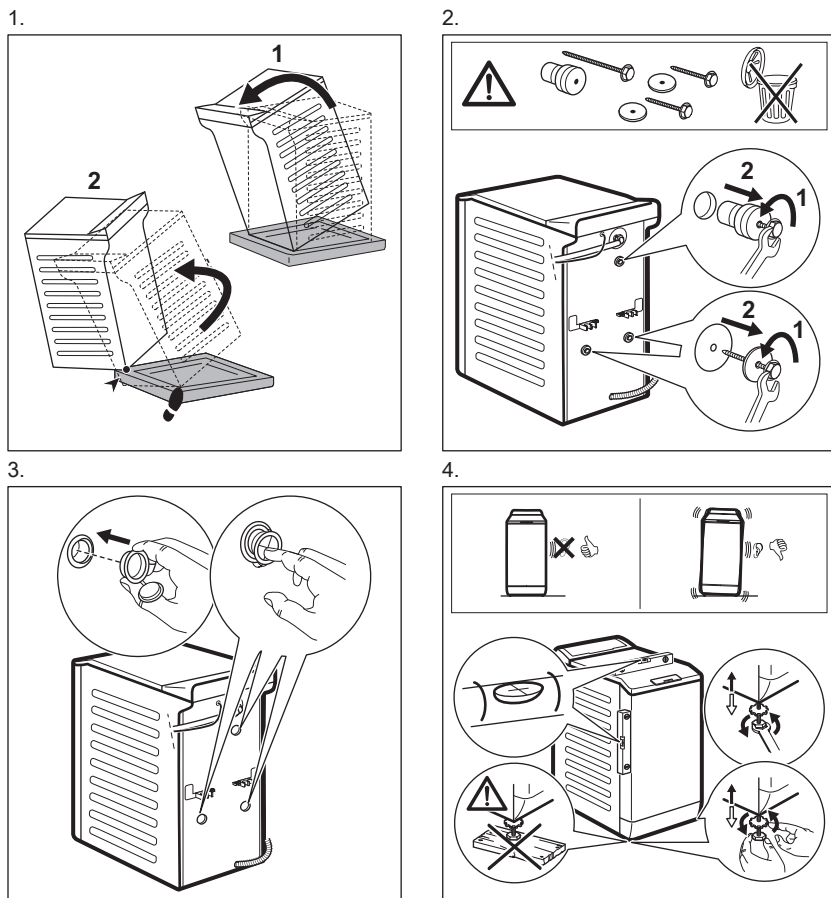

i Se recomienda guardar el embalaje y los pasadores de transporte para cualquier transporte del aparato.

Ajuste correctamente el aparato para evitar vibraciones, ruidos y el movimiento del aparato cuando está funcionando.

! **ADVERTENCIA!**
No coloque cartón, madera ni materiales equivalentes bajo las patas del aparato para ajustar el nivel.

5.2 La manguera de entrada

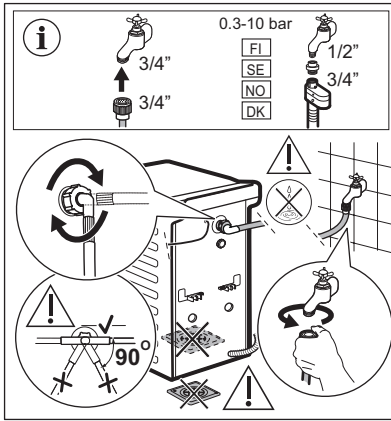

Los accesorios suministrados con el aparato pueden variar según el modelo.

i Asegúrese de que los tubos no estén dañados y no haya fugas de los acoplamientos. No utilice ningún tubo de extensión si la manguera de entrada es demasiado corta. Póngase en contacto con el servicio técnico para cambiar el tubo de entrada.

5.3 Desagüe

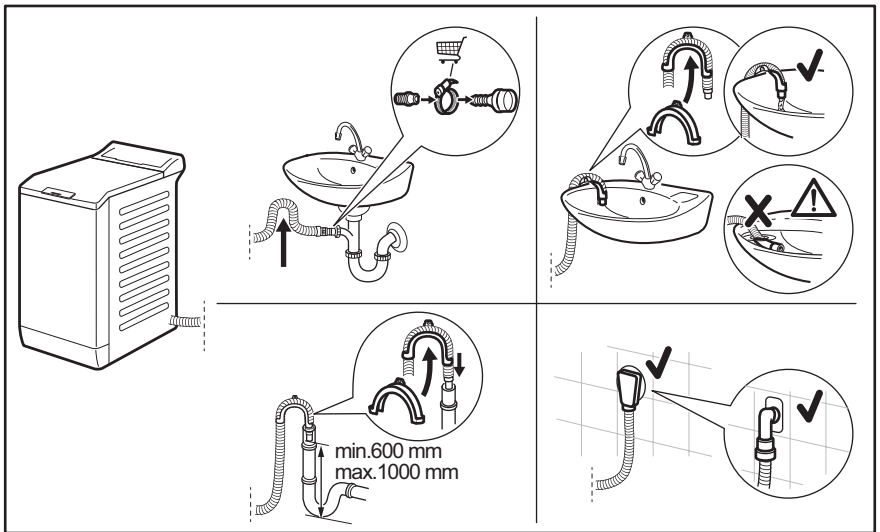

El tubo de descarga debe permanecer a una altura mínima de 600 mm y máxima de 1000 mm.

Puede extender el tubo de desagüe hasta un máximo de 4000 mm. Póngase en contacto con el servicio técnico para el otro tubo de desagüe y la extensión.

5.4 Conexión eléctrica

Al final de la instalación puede conectar el enchufe de la red a la toma de corriente.

La placa de características y el capítulo 'Datos técnicos' indican los valores eléctricos necesarios. Asegúrese de que son compatibles con la fuente de alimentación de la red.

Compruebe que la instalación eléctrica de su hogar está preparada para soportar la potencia máxima necesaria y tenga también en cuenta el resto de electrodomésticos

Conecte el aparato a una toma de corriente con puesta a tierra

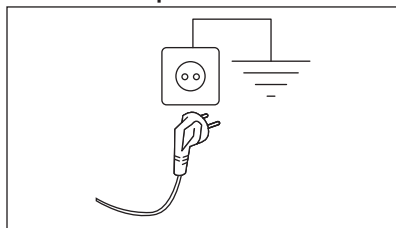

El cable de suministro eléctrico debe quedar en una posición fácilmente accesible una vez instalada la máquina

Para cualquier trabajo eléctrico necesario para la instalación de este aparato, póngase en contacto con nuestro Centro de servicio técnico autorizado.

El fabricante declina toda responsabilidad por los daños o las lesiones que puedan producirse si no se respetan las indicaciones de seguridad anteriores.

6. PANEL DE MANDOS



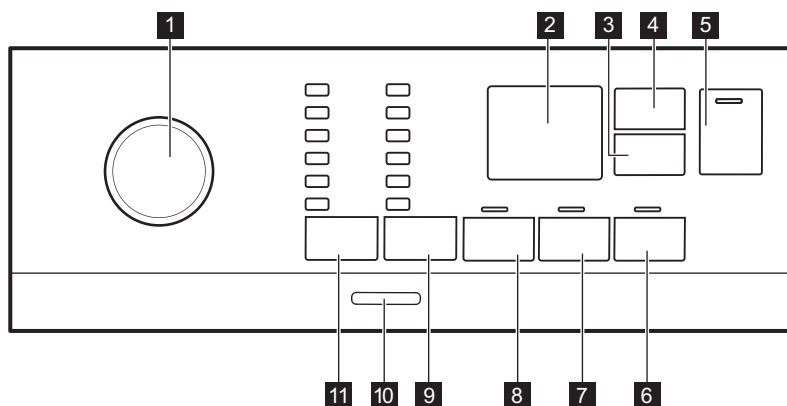



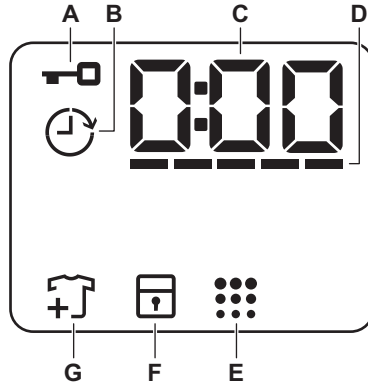

6.1 Descripción del panel de control



- | | |
|---|---|
| <p>1 Selector de programas</p> <p>2 Pantalla</p> <p>3 Botón táctil Inicio Diferido</p> <p>4 Botón táctil Time Manager</p> <p>5 Inicio/Pausa botón táctil </p> <p>6 Botón táctil Soft Plus</p> <p>7 Botón táctil Extra Aclar./Enxag.</p> <p>8 Botón táctil Pre-Lava.</p> | <p>9 Botón táctil opciones de reducción de Centrif.</p> <ul style="list-style-type: none"> • Centrifugado opción • Enjuague sin centrifugado opción • Silencio opción <p>10 Pulsador On/Off</p> <p>11 Botón táctil Temp. °C</p> |
|---|---|

6.2 Pantalla



A		Indicador de tapa bloqueada.
B		Indicador de inicio diferido.
C		<p>El indicador digital puede mostrar:</p> <ul style="list-style-type: none"> • Duración del programa (p. ej., 2:40). • Tiempo de retardo (p. ej., 2h). • Fin de ciclo () • Código de advertencia (p. ej., E20).
D		Indicador de nivel de barras del Administrador de tiempo.
E		Indicador de limpieza del tambor.
F		Indicador de bloqueo de seguridad para niños.
G		Indicador de añadir ropa. Se ilumina al inicio de la fase de lavado, mientras el usuario todavía puede pausar el aparato para añadir colada.

7. MANDO Y BOTONES

7.1 Introducción



Las opciones/funciones no están disponibles en todos los programas de lavado. Consulte la compatibilidad entre opciones/funciones y programas de lavado en el capítulo "Tabla de programas". Una opción/función puede excluir a otra, en este caso el aparato no permite ajustar las opciones/funciones incompatibles.

7.2 On/Off

Pulse esta tecla durante unos segundos para encender o apagar el aparato. Se emiten dos tonos diferentes cuando se enciende o apaga el aparato.

Como la función de espera apaga automáticamente el aparato tras unos minutos para reducir el consumo de energía, es posible que deba encender de nuevo el aparato.

Para obtener más información, consulte el apartado sobre la espera en el capítulo Uso diario.

7.3 Temp. °C

Cuando seleccione un programa de lavado, el aparato propondrá automáticamente una temperatura predeterminada.

Indicador Frio = agua fría.

Se enciende el indicador del ajuste de temperatura.

7.4 Centrif.

Cuando configura un programa, el dispositivo establece automáticamente la velocidad de centrifugado máxima permitida, excepto el programa Denim.

Opciones adicionales de centrifugado:

- **Centrifugado** . Se enciende el indicador correspondiente.

Establezca esta opción para desactivar todas las fases de centrifugado. El aparato solo realiza la fase de drenaje del programa de lavado seleccionado. Establezca esta opción para telas muy delicadas. La fase de aclarado utiliza más agua para algunos programas de lavado

- **Enjuague sin centrifugado** . Se enciende el indicador correspondiente.

El centrifugado final no se realiza. El agua del último aclarado no se descarga para que los tejidos no se arruguen. El programa de lavado termina con agua en el tambor. La tapa permanece bloqueada y el tambor gira regularmente para reducir las arrugas. Debe vaciar el agua para desbloquear la tapa.

Si toca el botón Inicio/Pausa  el aparato realiza la fase de centrifugado y drena el agua

- **Silencio** . Se enciende el indicador correspondiente.

Las fases intermedias y finales de centrifugado se suprimen y el programa finaliza con agua en el tambor. Esto ayuda a reducir las arrugas. La tapa permanece bloqueada. El tambor gira regularmente para reducir arrugas. Debe vaciar el agua para desbloquear la tapa.

Como el programa es muy silencioso, es adecuado para su uso por la noche cuando hay tarifas de electricidad más económicas disponibles. En algunos programas, los aclarados se realizan con más agua.

Si toca el botón Inicio/Pausa  el dispositivo solo realiza la fase de drenaje.



El aparato vacía el agua automáticamente después de aproximadamente 18 horas.

7.5 Pre-Lava.

Con esta opción, puede añadir una fase de prelavado a un programa de lavado.

Se enciende el indicador correspondiente.

- Use esta opción para añadir una fase de prelavado a 30 °C antes de la de lavado.
Se recomienda usar esta opción para ropa muy sucia, especialmente si contiene arena, polvo, barro y otras partículas sólidas.

i Estas opciones pueden aumentar la duración del programa.

7.6 Extra Aclar./Enxag. permanente

Con esta opción puede añadir unos aclarados al programa de lavado seleccionado.

Utilice esta opción con personas alérgicas a los detergentes y con la piel sensible.

i Esta opción aumenta la duración del programa.

El indicador correspondiente sobre la tecla táctil se ilumina y también permanece encendido durante los ciclos siguientes hasta que se desactiva la opción.

7.7 Soft Plus permanente

Ajuste esta opción para optimizar la distribución de suavizante y aumentar la suavidad de los tejidos.

Se recomienda si utiliza el suavizante.



i Esta opción aumenta la duración del programa.

El indicador correspondiente sobre la tecla táctil se ilumina y también permanece encendido durante los ciclos siguientes hasta que se desactiva la opción.

7.8 Inicio Diferido

Con esta opción puede retrasar el inicio de un programa a una hora más adecuada.

Pulse el botón repetidamente para ajustar el inicio diferido que desee. El tiempo aumenta en intervalos de 1 hora hasta 20 horas.

La pantalla muestra indicador  y el tiempo de retardo seleccionado. Después de tocar el botón Inicio/Pausa , el aparato inicia la cuenta atrás y se bloquea la tapa.

7.9 Time Manager

Con esta opción puede reducir la duración del programa dependiendo del tamaño de la carga y el grado de suciedad.

Al elegir un programa de lavado, la pantalla indica la duración predeterminada y guiones -----.

Toque el botón Time Manager para reducir la duración del programa según necesite. La pantalla muestra la nueva duración del programa y el número de guiones se reduce en consonancia:

----- para una carga completa de prendas con suciedad normal.

---- ciclo rápido para una carga completa de prendas con poca suciedad.

-- ciclo muy rápido para una carga pequeña y con poca suciedad (se recomienda como máximo media carga).

- el ciclo más corto para refrescar una pequeña cantidad de ropa.

El Time Manager solo está disponible con los programas de la tabla.

Indicador	Eco 40-60	Algod.	Sintéticos
----- 1)	■	■	■

Indicador	Eco 40-60	Algod.	Sintéticos
----	■	■	■
---	■	■	■
--	■	■	■
-	■	■	■

1) Duración predeterminada para todos los programas.



7.10 Inicio/Pausa





Toque el botón Inicio/Pausa  para empezar, realizar una pausa en el aparato o interrumpir un programa en curso.

8. PROGRAMAS

8.1 Tabla de programas

Programa Temperatura predeterminada Rango de temperatura	Velocidad de centrifugado de referencia Rango de velocidades de centrifugado [rpm]	Carga máxima	Descripción del programa (Tipo de carga y nivel de suciedad)
Eco 40-60 40 °C 1)	1200 rpm (1200 - 400)	6 kg	Algodón blanco y algodón de colores que no destiñen. Prendas de suciedad normal. El consumo de energía disminuye y aumenta la duración del programa de lavado, asegurando un buen resultado de lavado.
Algod. 40 °C 90 °C - Frío	1200 rpm (1200 - 400)	6 kg	Algodón blanco y de color. Suciedad normal o intensa.
Sintéticos 40 °C 60 °C - Frío	1200 rpm (1200 - 400)	3 kg	Prendas de tejidos sintéticos o mezclas. Prendas de suciedad normal.
Delicados 30 °C 40 °C - Frío	1200 rpm (1200 - 400)	2 kg	Tejidos delicados como acrílicos, viscosa y mixtos que requieren un lavado más suave. Poca suciedad y suciedad normal.
Rápido 30 °C	800 rpm (800 - 400)	1,5 kg	Prendas de tejidos sintéticos y mezclas. Prendas poco sucias y refrescar prendas.

Programa Temperatura predeterminada Rango de temperatura	Velocidad de centri- fugado de referencia Rango de velocida- des de centrifuga- do [rpm]	Carga máxi- ma	Descripción del programa (Tipo de carga y nivel de suciedad)
Aclarado/ Enxag.	1200 rpm (1200 - 400)	6 kg	Todos los tejidos, excepto lanas y tejidos muy delicados. Programa para aclarar y centrifugar la colada. La velocidad de centrifugado por defecto es la usada en programas de algodón. Reduzca la velocidad de centrifugado según el tipo de prendas. Si es necesario, ajuste la opción Extra Aclar./Enxag. para añadir aclarados. Con una velocidad de centrifugado baja, el aparato realiza aclarados delicados y un breve centrifugado.
Centrif./ Drenar	1200 rpm (1200 - 400)	6 kg	Todos los tejidos, excepto lanas y tejidos delicados. Para centrifugar la ropa y drenar el agua en el tambor.
Anti-Alergia  60 °C	1200 rpm (1200 - 400)	6 kg	Prendas de algodón blanco. Este programa elimina los microorganismos gracias a una fase de lavado con la temperatura mantenida por encima de 60 °C durante unos minutos. Esto ayuda a eliminar gérmenes, bacterias, microorganismos y partículas. La adición de vapor junto con una fase de aclarado adicional garantiza la eliminación correcta de los restos de detergente y partículas de polen/ alergénicas, para adaptarse a pieles delicadas y sensibles.
Anorak/Anora- que 40 °C 60 °C - Frío	800 rpm (800 - 400)	2 kg	Programa especial para una chaqueta de plumón, manta sintética, edredón, colcha o similar.
Seda  30 °C	800 rpm (800 - 400)	1 kg	Programa especial para prendas de seda y sintéticas mixtas.
Lana/Lãs  40 °C 40 °C - Frío	1200 rpm (1200 - 400)	1 kg	Lana lavable a máquina, lana y otros tejidos para lavar a mano con símbolo «lavado a mano».2).
Sport 30 °C 40 °C - Frío	1200 rpm (1200 - 400)	3 kg	Ropa deportiva mixta. Prendas poco sucias o refrescar prendas.

Programa Temperatura predeterminada Rango de temperatura	Velocidad de centri- fugado de referencia Rango de velocida- des de centrifuga- do [rpm]	Carga máxi- ma	Descripción del programa (Tipo de carga y nivel de suciedad)
Outdoor  30 °C 40 °C - Frío	1200 rpm (1200 - 400)	2 kg ³⁾ 1 kg ⁴⁾	 No utilice suavizante y asegúrese de que no haya restos de suavizante en el dosificador de detergente. <p>Prendas deportivas sintéticas. Este programa está diseñado para lavar suavemente prendas deportivas modernas de intemperie y también es apto para ropa de gimnasio, bicicleta o de correr y similares. La carga de colada recomendada es de 2 kg.</p> <p>Ropa impermeable, tejidos impermeables y transpirables y prendas que repelen el agua. Este programa también se puede usar como ciclo para renovar el repelente del agua y está específicamente adaptado para tratar prendas con revestimiento hidrofóbico. Para realizar este ciclo y renovar la impermeabilidad, siga estos pasos:</p> <ul style="list-style-type: none"> • Vierta el detergente de lavado en el compartimento . • Vierta un restaurador de impermeabilidad especial para tejidos en el compartimento del suavizante . • Reduzca la carga de colada a 1 kg. <p> Para mejorar la acción de restauración de la impermeabilidad, seque la ropa en una secadora de tambor con el programa Outdoor (si está disponible y si la etiqueta de la prenda admite secado en secadora).</p>

Programa Temperatura predeterminada Rango de temperatura	Velocidad de centri- fugado de referencia Rango de velocida- des de centrifugo [rpm]	Carga máxi- ma	Descripción del programa (Tipo de carga y nivel de suciedad)
Denim 30 °C 40 °C - Frío	800 rpm (1200 - 400)	2 kg	Programa especial para prendas de tela vaquera con una fase delicada para reducir la pérdida de color y las marcas. Se recomienda para un mejor cuidado y una carga reducida.

1) De acuerdo con el Reglamento de la Comisión Europea 2019/2023, este programa a 40 °C es capaz de limpiar ropa de algodón normalmente sucia declarada lavable a 40 °C o 60 °C, junta en el mismo ciclo.



La temperatura alcanzada en la colada, la duración del programa y otros datos se encuentran en el capítulo "Valores de consumo".

Los programas más eficientes en términos de consumo de energía son generalmente aquellos que funcionan a temperaturas más bajas y con mayor duración.







2) Durante este ciclo, el tambor gira despacio para garantizar la suavidad del lavado. Puede parecer que el tambor no gira o que no gira correctamente, pero es normal en este programa.

3) Programa de lavado.





4) Programa de lavado y fase de impermeabilización.

Compatibilidad de opciones de programas

Programa	OPCIONES	Centrif.			Silencio	Pre-Lava.	Extra Aclar./Enxag.	Soft Plus	Inicio Diferido	Time Manager
Eco 40-60		■	■	■		■	■	■	■	■
Algod.		■	■	■	■	■	■	■	■	■
Sintéticos		■	■	■	■	■	■	■	■	■
Delicados		■	■	■	■		■	■	■	
Rápido		■	■	■					■	
Aclarado/Enxag.		■	■	■			■		■	

OPCIONES	Centrif.			Silencio	Pre-Lava.	Extra Aclar./Enxag.	Soft Plus	Inicio Diferido	Time Manager
Programa									
Centrif./Drenar	■	■						■	
Anti-Alergia 	■	■	■		■	■	■	■	
Anorak/Anoraque	■	■					■	■	
Seda 	■	■						■	
Lana/Lãs  	■	■	■					■	
Sport	■	■	■		■	■		■	
Outdoor 	■	■	■			■		■	
Denim	■	■	■	■		■	■	■	

Detergentes adecuados para los programas de lavado

Programa	Polvo uni- versal ¹⁾	Líquido universal	Líquido para ropa de color	Lanas de- licadas	Especial
Eco 40-60	▲	▲	▲	--	--
Algod.	▲	▲	▲	--	--
Sintéticos	▲	▲	▲	--	--
Delicados	--	--	--	▲	▲
Rápido	--	▲	▲	--	--
Anti-Alergia 	▲	▲	--	--	▲
Anorak/Anoraque	--	--	--	▲	▲
Seda 	--	--	--	▲	▲
Lana/Lãs  	--	--	--	▲	▲
Sport	--	▲	▲	--	▲
Outdoor 	--	--	--	▲	▲

Programa	Polvo universal ¹⁾	Líquido universal	Líquido para ropa de color	Lanas delicadas	Especial
Denim	--	--	▲	▲	▲

1) A una temperatura superior a 60 °C se recomienda el uso de detergente en polvo.

▲ = Recomendado

-- = No recomendado

8.2 Woolmark Apparel Care - Azul



El ciclo de lavado de prendas de lana de esta lavadora ha sido aprobado por The Woolmark Company para el lavado de productos con la etiqueta de la prenda "lavado a mano" siempre que las prendas se laven de acuerdo con las instrucciones indicadas por el fabricante de esta lavadora. Siga la etiqueta de la prenda para el secado y demás instrucciones de la colada. M1145 El símbolo Woolmark es una marca de certificación en muchos países.

9. AJUSTES

9.1 Señales acústicas

Este aparato tiene diferentes señales acústicas que funcionan:

- Se activa el aparato (tono corto especial).
- Se desactiva el aparato (tono corto especial).
- Se pulsan los botones (sonido de clic).
- Si se realiza una selección no válida (3 sonidos cortos).
- El programa finaliza (secuencia de sonidos durante unos 2 minutos).
- El aparato tiene una avería (secuencia de sonidos cortos durante unos 5 minutos).

Para **desactivar/activar** las señales acústicas, escoja un programa y toque los botones Temp. °C y Centrif. simultáneamente durante 2 segundos. La pantalla mostrará On/Off



Aunque se desactiven las señales acústicas, seguirán activándose en caso de que el aparato presente una avería.

9.2 Bloqueo seguridad

Con esta opción, puede evitar que los niños jueguen con el panel de mandos.



Para **activar o desactivar** esta opción, mantenga presionado el botón Soft Plus hasta que  se **encienda o apague** en la pantalla.

El aparato utiliza esta opción por defecto después de apagarlo.

La función de bloqueo de seguridad puede no estar disponible durante unos segundos tras encender el aparato.

10. ANTES DEL PRIMER USO

1. Asegúrese de que hay electricidad y de que el grifo de agua está abierto.

2. Vierta 2 litros de agua en el compartimento de detergente marcado con . Esta acción activa el sistema de desagüe.
3. Vierta una pequeña cantidad de detergente en el compartimento marcado con .

4. Ajuste e inicie un programa para algodón a la temperatura más alta sin colada en el tambor. De esta forma se elimina toda la posible suciedad del tambor y de la cuba.

11. USO DIARIO



ADVERTENCIA!
Consulte los capítulos sobre seguridad.

11.1 Puesta en marcha del aparato

1. Conecte el enchufe a la toma de corriente.
2. Abra la llave de paso.
3. Pulse la tecla On/Off para encender el aparato.

Se emite una breve melodía.

11.2 Cargar la colada

1. Abra la tapa del aparato.
2. Pulse el botón **A**.

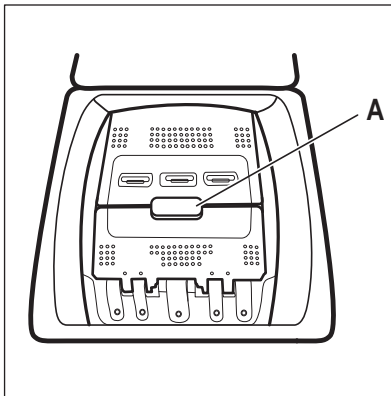

El tambor se abre automáticamente.

3. Introduzca las prendas en el tambor, una por una.
4. Sacuda las prendas antes de colocarlas en el aparato. Asegúrese de no colocar demasiada colada en el tambor.
5. Cierre el tambor y la tapa.







PRECAUCIÓN!
Antes de cerrar la tapa del aparato, asegúrese de que cierra correctamente el tambor.

11.3 Compartimentos de detergente. Uso de detergente y aditivos

1. Dosifique detergentes específicos para lavadora, el detergente y el suavizante.
2. Ponga el detergente y el suavizante en los compartimentos adecuados.



Siga siempre las instrucciones que encontrará en el envase del producto del detergente.

	 <p>Compartimento de detergente para la fase de prelavado. Las marcas MAX son los niveles máximos de la cantidad de detergente (líquido o en polvo).</p>
	 <p>Compartimento de detergente para la fase de lavado. Las marcas MAX son los niveles máximos de la cantidad de detergente (líquido o en polvo).</p>
	 <p>Compartimento para aditivos líquidos (suavizante, almidón). La marca M es el nivel máximo para la cantidad de aditivos líquidos.</p>
	 <p>Tapa abatible para detergente líquido o en polvo.</p>

11.4 Detergente líquido o en polvo

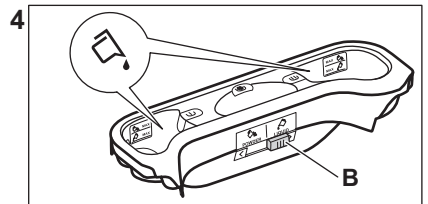
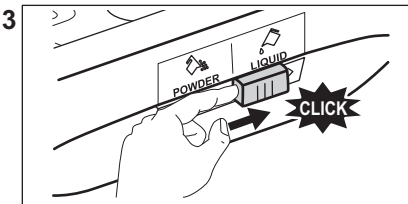
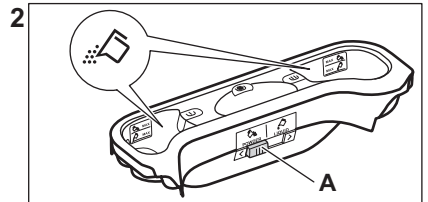
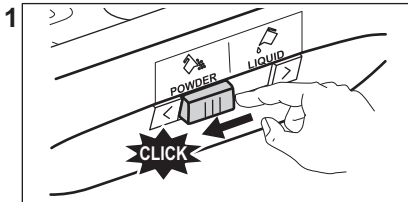

- Posición **A** para detergente en polvo (ajuste de fábrica).
- Posición **B** para detergente líquido.



Quando utilice detergente líquido:

- No utilice detergentes líquidos gelatinosos ni gruesos.
- No ponga más líquido del nivel máximo.
- No ajuste la función de Inicio retardado.

11.5 Ajuste de un programa

1. Gire el selector hasta el programa de lavado que desee.

El indicador de la tecla Inicio/Pausa  parpadea.

En la pantalla se muestra la duración aproximada del programa.

2. Para cambiar la temperatura o la velocidad de centrifugado, toque los botones correspondientes.
3. Si lo desea, puede ajustar una o varias opciones tocando las teclas correspondientes. Los indicadores correspondientes se encienden en la pantalla y la información proporcionada cambia en consecuencia.



Quando **no es posible** una selección, una señal acústica avisa y la pantalla muestra - - -.

11.6 Iniciar un programa

Toque el botón Inicio/Pausa  para iniciar el programa. No es posible iniciar el programa cuando el indicador del botón está apagado y no parpadea (por ejemplo, el selector de programa está una posición incorrecta).

El indicador relacionado deja de parpadear y permanece encendido.



El programa se inicia y la tapa se bloquea. La pantalla muestra el indicador .



La bomba de drenaje puede operar poco antes de que el aparato se llene de agua.

11.7 Inicio de un programa con el inicio diferido





1. Toque repetidamente el botón Inicio Diferido hasta que la pantalla muestre el tiempo diferido deseado. La pantalla muestra el indicador .

2. Toque el botón Inicio/Pausa . La tapa del aparato se bloquea y empieza la cuenta atrás del inicio diferido. La pantalla muestra el indicador .

Cuando se completa la cuenta atrás, el programa comienza automáticamente.



Cancelación del inicio diferido una vez iniciada la cuenta atrás

Para cancelar el inicio diferido:

1. Toque el botón Inicio/Pausa  para pausar el aparato. El indicador correspondiente parpadea.
2. Toque el botón Inicio Diferido repetidamente hasta que se muestre la pantalla  y el indicador  se apague.
3. Vuelva a tocar el botón Inicio/Pausa  para iniciar el programa inmediatamente.

Cambio del inicio diferido una vez iniciada la cuenta atrás

Para cambiar el inicio diferido:

1. Toque el botón Inicio/Pausa  para pausar el aparato. El indicador correspondiente parpadea.
2. Toque repetidamente el botón Inicio Diferido hasta que la pantalla muestre el tiempo diferido deseado.
3. Vuelva a tocar el botón Inicio/Pausa  para comenzar la nueva cuenta atrás.

11.8 Detección de SensiCare Systemcarga

Después de tocar el botón Inicio/Pausa .



1. El SensiCare System comienza a estimar el peso de la carga para calcular la duración real del programa. Durante esta fase, las barras  de Time Manager ubicadas debajo de los dígitos de tiempo muestran una animación simple.
2. Transcurridos unos 15-20 minutos, las barras de Time Manager desaparecen y se muestra la nueva duración del ciclo.
El aparato ajusta automáticamente la duración del programa según la

carga para conseguir resultados de lavado perfectos en el menor tiempo posible.

-  SensiCare System no está disponible en todos los programas, por ejemplo para Lana/Läs, Aclarado/Enxag., Centrif. y programas con ciclos cortos.

11.9 Interrupción de un programa y cambio de las opciones

Cuando el programa está en marcha, puede cambiar **solo algunas** opciones:

1. Pulse la tecla Inicio/Pausa . El indicador correspondiente parpadea.
2. Cambie las opciones. La información mostrada en la pantalla cambia en consecuencia.
3. Toque de nuevo la tecla Inicio/Pausa .



El programa de lavado continúa.

11.10 Cancelación de un programa en curso

1. Pulse la tecla On/Off para cancelar el programa y apagar el aparato.
2. Pulse la tecla On/Off de nuevo para encender el aparato.

-  Si el SensiCare System ha terminado y se ha iniciado el llenado de agua, el nuevo programa empieza **sin repetir la fase SensiCare System**. El agua y el detergente no se drenan para evitar que se malgasten.





También hay una forma alternativa de cancelar:

1. Gire el mando de selección a la posición  "Reset".
 2. Espere 1 segundo. La pantalla muestra .
- Ahora puede elegir un nuevo programa de lavado.

11.11 Apertura de la tapa - Adición de prendas

-  Si la temperatura y el nivel de agua del tambor son demasiado elevados y/o el tambor sigue girando, no se debe abrir la tapa.

Mientras un programa o el inicio diferido están en marcha, la tapa del aparato permanece bloqueada. La pantalla muestra el indicador .

1. Toque el botón Inicio/Pausa . El indicador  empieza a parpadear.
2. Espere hasta que el indicador de bloqueo de la tapa  deje de parpadear y se apague. Abra la tapa del aparato y las puertas del tambor. Si es necesario, añada o retire las prendas. Cierre la puerta del tambor y la tapa. Toque el botón Inicio/Pausa . El programa o el inicio diferido continúan.

11.12 Fin del programa

Cuando haya finalizado el programa, el aparato se para automáticamente. Suenan las señales acústicas, si están activadas. En la pantalla aparece .

El indicador del botón Inicio/Pausa  se apaga.

La tapa se desbloquea y el indicador  se apaga.

1. Pulse el botón On/Off para apagar el aparato. Cinco minutos después de finalizar el programa, la función de ahorro de energía apaga automáticamente el aparato.



-  Cuando se vuelve a encender el aparato, la pantalla muestra el final del anterior programa ajustado. Gire el selector de programas para ajustar un nuevo ciclo.

2. Retire la colada del aparato.
3. Asegúrese de que el tambor está totalmente vacío.

4. Deje la tapa y el depósito de detergente ligeramente entreabiertos para evitar la formación de moho y olores desagradables.
5. Cierre la llave de paso.

11.13 Desagüe del agua tras el final del ciclo

Si se ha seleccionado un programa u opción que no vacía el agua del último aclarado, el programa termina, pero:

- El área de tiempo muestra  y la pantalla muestra la tapa bloqueada .
 - El tambor sigue girando a intervalos regulares para evitar arrugas en las prendas.
 - La tapa permanece bloqueada.
 - Debe vaciar el agua para abrir la tapa.
1. Si fuera necesario, toque el botón Centrif. para reducir la velocidad de centrifugado sugerida por el aparato.
 2. Pulse el botón Inicio/Pausa:
 - Si ha ajustado Enjuague sin centrifugado , el aparato desagua y centrifuga.
 - Si ha ajustado Silencio, el aparato solo desagua.

El indicador de opción Enjuague sin centrifugado  y Silencio desaparece.

3. Cuando el programa termina y el indicador de tapa bloqueada  se apaga, puede abrir la tapa.

4. Pulse el botón On/Off durante unos segundos para desactivar el aparato.

11.14 Opción de espera

La función de espera apaga automáticamente el aparato para reducir el consumo de energía cuando:

- No se utiliza el aparato durante 5 minutos .
Pulse la tecla On/Off para encender el aparato de nuevo.
- 5 minutos después de que termine el programa de lavado
Pulse la tecla On/Off para encender el aparato de nuevo.
La pantalla muestra el final del último programa.
Gire el selector de programas para ajustar un nuevo ciclo.

Si gira el mando hasta la posición "Reset" , el aparato se apaga automáticamente en 30 segundos.



Si selecciona un programa o una opción que finaliza con agua en el tambor, la función de espera **no desactiva** el aparato para recordarle que debe drenar el agua.

12. CONSEJOS



ADVERTENCIA!

Consulte los capítulos sobre seguridad.

12.1 Carga de la colada

- Divida la colada en: blanco, de color, sintéticos, delicados y lana.
- Siga las instrucciones de lavado que figuran en las etiquetas de las prendas.
- No lave juntas las prendas blancas y de color.
- Algunas prendas de color pueden desteñir en el primer lavado. Se

recomienda lavarlas por separado las primeras veces.

- Lave del revés las prendas de varias capas, de lana y con motivos pintados.
- Lave y trate previamente las manchas difíciles con un detergente adecuado antes de introducir las prendas en el tambor.
- Tenga cuidado con las cortinas. Retire los ganchos y coloque las cortinas en una bolsa de lavado o funda de almohada.
- No lave prendas sin dobladillos o desgarradas. Introduzca en una bolsa

de lavado las prendas pequeñas y delicadas (p. ej. sujetadores con aros, cinturones, medias, cordones, cintas, etc.).

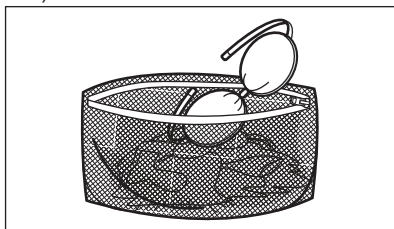

- Una carga muy pequeña puede provocar problemas de desequilibrio en la fase de centrifugado y conllevar vibraciones excesivas. Si esto ocurre:
 - interrumpa el programa y abra la puerta (consulte el capítulo "Uso diario");
 - redistribuya manualmente la carga para que las prendas estén espaciadas de manera uniforme por la cuba;
 - pulse el botón Inicio/Pausa . La fase de centrifugado continúa.
- Abotone las fundas de almohada y cierre las cremalleras, ganchos y broches. Ate las correas, cordones, cordones, cintas y cualquier otro elemento suelto.
- Vacíe los bolsillos y desdoble las prendas.

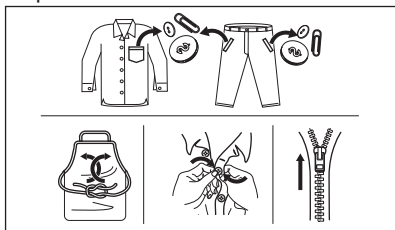

12.2 Manchas difíciles

Para algunas manchas, el agua y el detergente no son suficientes.

Se recomienda tratar previamente estas manchas antes de colocar las prendas en el aparato.

Existen quitamanchas especiales en el mercado. Utilice el quitamanchas especial adecuado para el tipo de mancha y tejido.

12.3 Tipo y cantidad de detergente.

La elección del detergente y las cantidades adecuadas no solo afectan al rendimiento de lavado sino que además protegen el entorno y evitan vertidos:

- Utilice solo detergentes y otros tratamientos especialmente fabricados para lavadoras: Primero, siga estas reglas genéricas:
 - detergente en polvo para todo tipo de prendas, salvo las delicadas. Son preferibles los detergentes en polvo con lejía para ropa blanca y programas de higiene.
 - detergente líquido para todo tipo de tejidos o especial para lana, preferiblemente para programas de lavado a baja temperatura (60 °C máx.).
 - La elección y la cantidad de detergente dependerá de: el tipo de tejido (delicados, lana, algodón, etc.), el color de la ropa, el tamaño de la carga, el grado de suciedad, la temperatura de lavado y la dureza del agua utilizada.
 - Siga las instrucciones que encontrará en el envase de los detergentes o de otros tratamientos sin superar el nivel máximo indicado (**MAX**).
 - No mezcle diferentes tipos de detergentes.
 - Use menos detergente en los casos siguientes:
 - si la lavadora tiene poca carga
 - si la ropa no está muy sucia
 - hay gran cantidad de espuma durante el lavado.
 - Cuando utilice tabletas o bolsitas de detergente, colóquelas siempre dentro del tambor, no en el dispensador de detergente.
- La falta de detergente puede causar:**
- resultados del lavado no satisfactorios,
 - que la colada se vuelva gris,
 - prendas grasientas.
 - moho en el aparato.
- El exceso de detergente puede provocar:**
- espuma jabonosa

- efecto de lavado reducido,
- aclarado inadecuado.
- un mayor impacto para el medio ambiente.

12.4 Consejos ecológicos

A continuación ofrecemos algunos consejos para ahorrar agua y energía y ayudar a proteger el medio ambiente:

- **La ropa que no esté demasiado sucia** se puede lavar con un programa **sin prelavado** a fin de ahorrar detergente, agua y tiempo (y proteger el medio ambiente).
- Cargar el aparato a la **capacidad máxima indicada para cada programa ayuda a reducir el consumo de energía y agua.**
- Con un tratamiento previo adecuado es posible eliminar manchas y suciedad moderada, de manera que la ropa se pueda lavar a menos temperatura.
- Para utilizar la cantidad correcta de detergente, consulte la cantidad recomendada por el fabricante del

detergente y compruebe la dureza del agua de su sistema doméstico.

Consulte "Dureza del agua".

- Ajuste la **máxima velocidad de centrifugado posible** para el programa de lavado seleccionado **antes de secar su ropa en una secadora**. ¡Así ahorrará energía durante el secado!

12.5 Dureza del agua

Si la dureza del agua de su zona es alta o moderada, se recomienda usar un descalcificador de agua para lavadoras. En las zonas en las que la dureza del agua sea baja, no es necesario utilizar un descalcificador.

Póngase en comunicación con las autoridades correspondientes para conocer la dureza del agua de su zona.

Utilice la cantidad correcta de descalcificador. Siga las instrucciones que encontrará en el envase del producto.

13. MANTENIMIENTO Y LIMPIEZA



ADVERTENCIA!

Consulte los capítulos sobre seguridad.

13.1 Programa de limpieza periódica

La limpieza periódica ayuda a prolongar la vida útil de su aparato.

Después de cada ciclo, deje la puerta y el dosificador de detergente ligeramente entreabiertos para que circule el aire y seque la humedad dentro del aparato: esto evitará la formación de moho y olores desagradables.

Si el aparato no se utiliza durante mucho tiempo, cierre el grifo de agua y desenchufe el aparato.

Programa indicativo de limpieza periódica:

Descalcificación	Dos veces al año
------------------	------------------

Lavado de mantenimiento	Una vez al mes
Limpieza de la junta de la tapa	Cada dos meses
Limpieza del tambor	Cada dos meses
Limpieza del dosificador de detergente	Cada dos meses
Limpieza del filtro de la bomba de desagüe	Dos veces al año
Limpieza del tubo de entrada y el filtro de la válvula	Dos veces al año

Los siguientes párrafos explican cómo debe limpiar cada elemento.

13.2 Eliminación de objetos extraños

-  Asegúrese de que los bolsillos estén vacíos y que todos los elementos sueltos estén atados antes de ejecutar su ciclo. Consulte "Carga de la colada" en "Consejos".

Retire cualquier objeto extraño (como clips metálicos, botones, monedas, etc.) que pueda encontrar en los filtros y el tambor. Consulte los párrafos "Limpieza del tambor", "Limpieza de la bomba de desagüe" y "Limpieza del filtro del tubo de entrada y el filtro de la válvula". Si es necesario, póngase en contacto con el Centro de servicio técnico.

13.3 Limpieza del exterior

Limpie el aparato solo con agua templada y jabón suave. Seque completamente todas las superficies. No utilice un estropajo o cualquier otro material que pueda rayar.

-  **PRECAUCIÓN!**
No utilice alcohol, disolventes ni otros productos químicos.

-  **PRECAUCIÓN!**
No limpie las superficies metálicas con detergentes a base de cloro.

13.4 Descalcificación

-  Si la dureza del agua de su zona es alta o moderada, se recomienda usar un descalcificador de agua para lavadoras.

Examine periódicamente el tambor para comprobar si hay cal.

Los detergentes normales ya contienen descalcificadores de agua, pero se recomienda ejecutar un ciclo con el tambor vacío y usar un descalcificador ocasionalmente.

-  Siga siempre las instrucciones que encontrará en el envase del producto.

13.5 Lavado de mantenimiento

El uso repetido y prolongado de programas a baja temperatura puede provocar depósitos de detergente, restos de pelusa, acumulación de bacterias en el interior del tambor y la cuba. Esto podría causar malos olores y formación de moho. Para eliminar estos depósitos y limpiar la parte interior del aparato, realice un lavado de mantenimiento periódicamente (al menos una vez al mes):

-  Consulte el capítulo sobre limpieza del tambor.

13.6 Limpiar el tambor

Examine regularmente el tambor para evitar depósitos no deseados.

Los depósitos de óxido en el tambor pueden ocurrir debido a la oxidación del cuerpo extraño en el lavado o en el agua del grifo que contiene hierro.

Limpie el tambor con productos especiales para acero inoxidable.

-  Siempre siga las instrucciones que encuentre en el empaque del producto. No limpie el tambor con productos de descalcificación ácidos, no frote productos que contengan cloro o hierro o lana de acero.

Para una limpieza completa:

1. Retire toda la ropa del tambor.
2. Ejecute un programa Algod. con la temperatura más alta.
3. Agregue una pequeña cantidad de detergente en polvo en el tambor vacío para enjuagar los residuos que quedan.

i Ocasionalmente, al final de un ciclo, la pantalla puede mostrar el icono : esta es una recomendación para realizar la "limpieza del tambor". Una vez que se ha realizado la limpieza del tambor, el icono desaparece.

interna. Límpiela cuando sea necesario con un agente limpiador de amoníaco en crema sin rascar la superficie de la junta.

i Siga siempre las instrucciones que encontrará en el envase del producto.

13.7 Junta de la tapa

Examine regularmente el sellado y elimine todos los objetos de la parte

13.8 Limpieza del dosificador de detergente

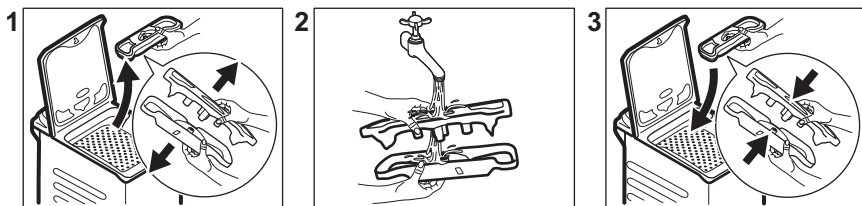

13.9 Limpieza del tubo de entrada y el filtro de la válvula

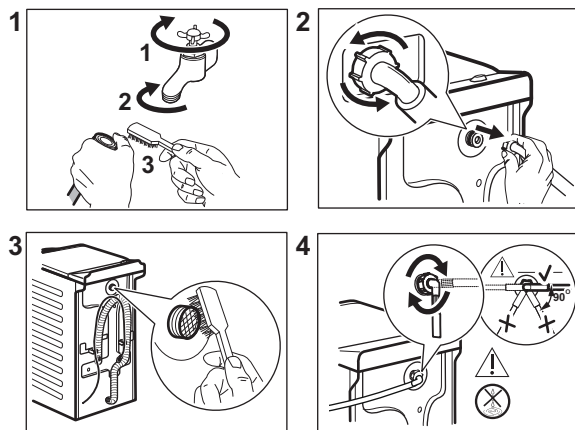

13.10 Limpieza del filtro de desagüe

Examine periódicamente el filtro de desagüe y asegúrese de que está limpio.

Limpie la bomba de desagüe si:

- El aparato no desagua.
- El tambor no gira.

- El aparato hace ruidos extraños debido al bloqueo de la bomba.
- La pantalla muestra el código de alarma **E20**



ADVERTENCIA!

- Desenchufe el aparato de la toma de red.
- No quite el filtro mientras el aparato esté en funcionamiento.
- No limpie la bomba si el agua del aparato está caliente. Espere a que se enfríe el agua.

Tenga siempre a mano un trapo para secar el agua que se derrame al extraer el filtro.

Siga estos pasos para limpiar la bomba:

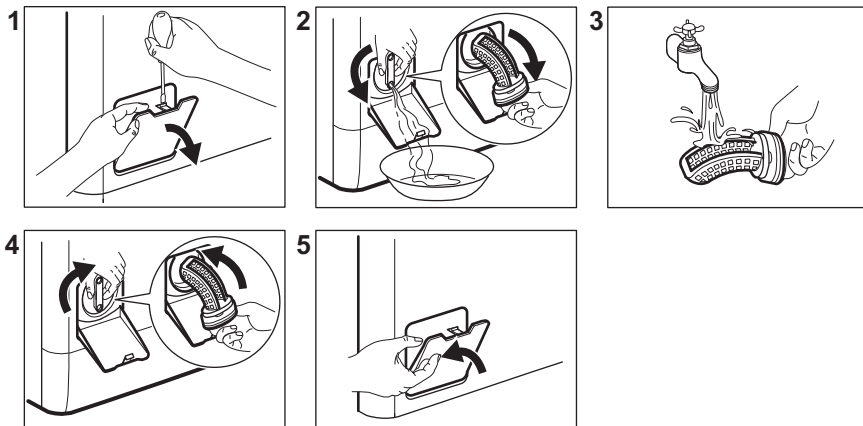

13.11 Desagüe de emergencia

Si el aparato no puede desaguar, realice el mismo procedimiento descrito en el apartado "Limpieza de la bomba de desagüe". Limpie la bomba si fuera necesario.

Cuando se desagua con el procedimiento de drenaje de emergencia, se debe activar de nuevo el sistema de desagüe:

1. Vierta 2 litros de agua en el compartimento de lavado principal del dosificador de detergente.
2. Inicie el programa para desaguar.

13.12 Medidas anticongelación

Si el aparato está instalado en una zona donde la temperatura puede llegar a valores de 0 °C o inferiores, retire el agua restante del tubo de entrada y la bomba de desagüe.

1. Desenchufe el aparato de la toma de red.
2. Cierre la llave de paso.
3. Coloque los dos extremos del tubo de entrada en un recipiente y deje que salga el agua.
4. Vacíe la bomba de descarga. Consulte el procedimiento de desagüe de emergencia.
5. Cuando la bomba esté vacía, coloque de nuevo la manguera.



ADVERTENCIA!

Asegúrese de que la temperatura es superior a 0°C antes de usar de nuevo el aparato.

El fabricante no se hace responsable de los daños derivados de las bajas temperaturas.

14. SOLUCIÓN DE PROBLEMAS



ADVERTENCIA!

Consulte los capítulos sobre seguridad.

14.1 Códigos de alarma y posibles fallos

El aparato no se pone en marcha ni se detiene durante el funcionamiento. Primero, intente buscar una solución al problema (consulte las tablas).



ADVERTENCIA!

Desenchufe el aparato antes de realizar cualquier comprobación.

Con algunos problemas, la pantalla muestra un código de alarma y el botón Inicio/Pausa  puede parpadear continuamente:

Problema	Posible solución
E 10 El aparato no carga agua correctamente.	<ul style="list-style-type: none"> • Compruebe que el grifo esté abierto. • Asegúrese de que la presión del agua no sea demasiado baja. Solicite información a la compañía local de suministro de agua. • Compruebe que el grifo no esté obstruido. • Asegúrese de que la manguera de entrada no esté doblada, dañada ni retorcida. • Compruebe que la manguera de entrada de agua esté conectada correctamente. • Asegúrese de que el filtro de la manguera de entrada y el filtro de la válvula no estén obstruidos. Consulte 'Mantenimiento y limpieza'.
E20 El aparato no desagua.	<ul style="list-style-type: none"> • Compruebe que el desagüe no esté obstruido. • Asegúrese de que el tubo de desagüe no esté doblado ni retorcido. • Compruebe que el filtro de desagüe no está obstruido. Limpie el filtro si fuera necesario. Consulte "Mantenimiento y limpieza". • Compruebe que la manguera de desagüe está conectada correctamente. • Ajuste el programa de descarga si selecciona un programa sin fase de descarga. • Ajuste el programa de descarga si selecciona una opción que termine con agua en la cuba.
E91 No hay comunicación entre los elementos electrónicos del aparato.	<ul style="list-style-type: none"> • El programa no ha terminado correctamente o el aparato se ha apagado demasiado pronto. Apague la máquina y vuelva a ponerla en marcha • Si el código de alarma vuelve a aparecer, póngase en contacto con el Centro de servicio técnico.

<p>EKO La alimentación de la red es inestable.</p>	<ul style="list-style-type: none"> • Espere hasta que la corriente eléctrica se estabilice.
<p>EFO El dispositivo contra inundación se ha puesto en marcha.</p>	<ul style="list-style-type: none"> • Desconecte el aparato y cierre el grifo. Póngase en contacto con el servicio técnico autorizado.

Si la pantalla muestra otros códigos de alarma, apague y encienda el aparato. Si el problema continúa, póngase en contacto con el Centro de servicio técnico.

En caso de que haya algún problema con la lavadora, consulte la siguiente tabla para ver las posibles soluciones.

Problema	Posible solución
<p>El programa no se pone en marcha.</p>	<ul style="list-style-type: none"> • Asegúrese de que el enchufe esté conectado a la toma de corriente. • Asegúrese de que la tapa del aparato y la puerta del tambor estén cerradas. • Asegúrese de que no hay ningún fusible dañado en la caja de fusibles. • Asegúrese de que se ha tocado Inicio/Pausa . • Si se ha ajustado el inicio diferido, cancele el ajuste o espere hasta el final de la cuenta atrás. • Desactive la función de bloqueo de seguridad para niños si está activada. • Compruebe la oposición del mando en el programa seleccionado.
<p>El aparato se llena de agua y desagua inmediatamente.</p>	<ul style="list-style-type: none"> • Asegúrese de que el tubo de desagüe se encuentra en la posición correcta. Es posible que la manguera esté demasiado baja. Consulte "Instrucciones de instalación".
<p>La fase de centrifugado no funciona o el ciclo de lavado dura más de lo normal.</p>	<ul style="list-style-type: none"> • Seleccione el programa de centrifugado. • Compruebe que el filtro de desagüe no está obstruido. Limpie el filtro si fuera necesario. Consulte "Mantenimiento y limpieza". • Ajuste manualmente las prendas en la cuba e inicie de nuevo la fase de centrifugado. Este problema puede deberse a problemas de equilibrio.
<p>Hay agua en el suelo.</p>	<ul style="list-style-type: none"> • Cerciórese de que los acoplamientos de los tubos de agua están bien apretados y de que no hay pérdidas de agua. • Compruebe que la manguera de entrada y el tubo de desagüe no están dañados. • Asegúrese de que usa el detergente adecuado y la cantidad correcta.

Problema	Posible solución
No se puede abrir la tapa del aparato.	<ul style="list-style-type: none"> • Asegúrese de que no se ha seleccionado un programa de lavado que termine con agua en la cuba. • Asegúrese de que el programa de lavado ha terminado. • Ajuste el programa de centrifugado o descarga si hay agua en el tambor. • Asegúrese de que el aparato no recibe electricidad. • Este problema puede deberse a un fallo del aparato. Póngase en contacto con el servicio técnico autorizado.
El aparato produce un ruido extraño y vibra.	<ul style="list-style-type: none"> • Compruebe que el aparato está correctamente nivelado. Consulte "Instrucciones de instalación". • Asegúrese de que se ha quitado el material de embalaje y los pasadores de transporte. Consulte "Instrucciones de instalación". • Añada más colada en el tambor. Es posible que la carga sea demasiado pequeña.
La duración del programa aumenta o disminuye durante la ejecución del programa.	<ul style="list-style-type: none"> • El SensiCare System puede ajustar la duración del programa en función del tipo y el tamaño de la colada. Consulte "Detección de carga SensiCare System" en el capítulo "Uso diario".
Los resultados del lavado no son satisfactorios.	<ul style="list-style-type: none"> • Aumente la cantidad de detergente o utilice otro diferente. • Use productos especiales para eliminar las manchas difíciles antes de lavar las prendas. • Asegúrese de ajustar la temperatura correcta. • Reduzca la carga.
Demasiada espuma en el tambor durante el ciclo de lavado.	<ul style="list-style-type: none"> • Reduzca la cantidad de detergente.
Después del ciclo de lavado, hay restos de detergente en el dosificador.	<ul style="list-style-type: none"> • Asegúrese de que la compuerta se encuentra en la posición correcta. • Asegúrese de que usa el dosificador de detergente según las indicaciones de este manual del usuario.

Una vez finalizada la revisión, encienda el aparato. El programa continuará a partir del punto en que se haya interrumpido.

Si el problema se vuelve a producir, póngase en contacto con el Centro de servicio técnico.

Los datos que necesita para el centro de servicio técnico se encuentran en la placa de características.

15. VALORES DE CONSUMO

15.1 Introducción



Consulte el enlace www.theenergylabel.eu para información detallada sobre la etiqueta energética.

i El código QR de la etiqueta energética suministrada con el aparato proporciona un enlace web a la información relacionada con el rendimiento del aparato en la base de datos de EU EPREL. Guarde la etiqueta de energía como referencia junto con el manual de usuario y todos los demás documentos que se proporcionan con este aparato. También puede encontrar la misma información en EPREL utilizando el enlace **https://eprel.ec.europa.eu** y el nombre del modelo y el número de producto que se encuentra en la placa de características del aparato. Consulte el capítulo "Descripción del producto" para conocer la posición de la placa de características.

15.2 Leyenda

kg	Carga de la colada.	h:mm	Duración del programa.
kWh	Consumo de energía.	°C	Temperatura en la lavandería.
Litros	Consumo de agua.	rpm	Velocidad de centrifugado.
%	Humedad restante al finalizar la fase de centrifugado. Cuanto más alta es la velocidad de giro, más alto es el ruido y más baja es la humedad restante.		

i Los valores y la duración del programa pueden variar dependiendo de las diferentes condiciones (por ejemplo, temperatura ambiente, temperatura y presión del agua, tamaño de la carga y tipo de ropa, tensión de alimentación) y también si se cambia el ajuste predeterminado de un programa.

15.3 Según el Reglamento de la Comisión UE 2019/2023

Eco 40-60Programa	kg	kWh	Litros	h:mm	%	°C	rpm 1)
Carga completa	6	0.940	47	3:17	53	47	1151
Media carga	3	0.518	37	2:35	53	39	1151
Cuarto de carga	1,5	0.260	29	2:35	55	25	1151

1) Velocidad de centrifugado máxima.

Consumo de energía en diferentes modos

Apagado (W)	Espera (W)	Inicio retardado (W)
0.48	0.48	4.00
El tiempo para el modo Apagado/Espera es de 15 minutos como máximo.		

15.4 Programas comunes

 Estos valores son solo indicativos.

Programa	kg	kWh	Litros	h:mm	%	°C	rpm 1)
Algod. ²⁾ 90 °C	6	2.60	85	3:25	53	85	1200
Algod. 60 °C	6	1.85	85	3:25	53	55	1200
Algod. ³⁾ 20 °C	6	0.40	85	2:45	53	20	1200
Sintéticos 40 °C	3	0.65	55	2:10	35	40	1200
Delicados ⁴⁾ 30 °C	2	0.35	50	1:00	35	30	1200
Lana/Lãs 30 °C	1	0.20	35	1:10	30	30	1200

1) Indicador de referencia de la velocidad de giro.

2) Adecuado para el lavado de tejidos muy sucios.

3) Adecuado para el lavado de ropa de algodón ligeramente sucia.

4) También funciona como un ciclo de lavado rápido para ropa ligeramente sucia.

16. GUÍA RÁPIDA

16.1 Uso diario

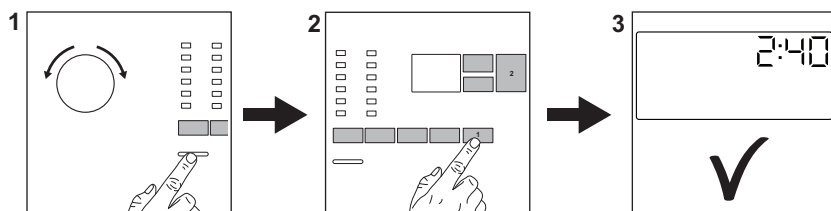

Conecte el enchufe a la toma de corriente.

Abra la llave de paso.

Cargue la ropa.

Vierta el detergente y demás tratamientos en el compartimento correspondiente del dosificador de detergente.

1. Pulse el botón **On/Off** para encender el aparato. Gire el selector para ajustar el programa que desee.

2. Seleccione las opciones disponibles (1) con los botones táctiles correspondientes. Para iniciar el programa, toque el botón **Inicio/Pausa** (2).

3. Se inicia el aparato.

Al final del programa, retire la colada.

Pulse el botón **On/Off** para apagar el aparato.



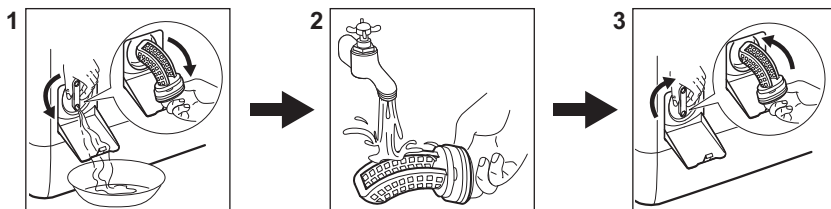

16.2 Limpieza del filtro de la bomba de desagüe



Limpie el filtro periódicamente y, sobre todo, si aparece el código de alarma **E20** en la pantalla.

16.3 Programas

Programas	Carga	Descripción del producto
Eco 40-60	6 kg	Algodón blanco y de color. Prendas con suciedad normal.
Algod.	6 kg	Algodón blanco y de color.
Sintéticos	3 kg	Prendas de tejidos sintéticos o mezclas.
Delicados	2 kg	Tejidos delicados como acrílicos, viscosa y poliéster.
Rápido	1,5 kg	Tejidos sintéticos y mixtos. Prendas poco sucias y prendas para refrescar.
Aclarado/Enxag.	6 kg	Todos los tejidos, excepto lanas y tejidos muy delicados. Programa para aclarar y centrifugar.
Centrif./Drenar	6 kg	Todos los tejidos, excepto lanas y tejidos muy delicados. Programa para centrifugar y descargar el agua.

Programas	Carga	Descripción del producto
 Anti-Alergia	6 kg	Prendas de algodón blanco. Este programa ayuda a eliminar gérmenes y bacterias.
Anorak/Anoraque	2 kg	Una sola manta sintética, prendas con relleno, edredones, plumones.
 Seda	1 kg	Programa especial para prendas de seda y sintéticas mixtas.
 Lana/Lãs	1 kg	Lana lavable a máquina, lana lavable a mano y delicados.
Sport	3 kg	Ropa deportiva.
 Outdoor	2 kg ¹⁾ 1 kg ²⁾	Ropa deportiva moderna de intemperie.
Denim	2 kg	Ropa vaquera.

1) Programa de lavado.

2) Programa de lavado y fase de impermeabilización.

17. ASPECTOS MEDIOAMBIENTALES

Recicle los materiales con el símbolo . Coloque el material de embalaje en los contenedores adecuados para su reciclaje. Ayude a proteger el medio ambiente y la salud pública, así como a reciclar residuos de aparatos eléctricos y

electrónicos. No deseche los aparatos marcados con el símbolo  junto con los residuos domésticos. Lleve el producto a su centro de reciclaje local o póngase en contacto con su oficina municipal.

www.electrolux.com/shop



135998570-A-1 12021

